



INNOVATIVE  
IRRIGATION

## komet | *Twin*

### **Big Volume Guns**

for Travellers, Pivots and Solid-sets

### **Aspersores Gran Alcance**

para Sistemas Viajeros, Pivot y Fijos



**THE KOMET ADVANTAGE:**  
INNOVATION WITH IMPACT

# komet | Twin

While conceiving new products, we must make sure that they meet the values in which we strongly believe: quality, reliability and a solid advantage to the customer. The quality of a product is a reflection of what the people who create, manufacture and market it, stand for. This approach to our work is very important to us.

Reliability is achieved by using the most suitable and functional materials for the intended purpose as well as implementing the strictest quality controls in every step throughout the manufacturing process of our products. The advantage to the customer is found in our efforts to offer products of highest quality and reliability combined with innovative features that we implement in all of them. The Komet Twin big volume sprinklers represent our capacity to integrate innovative technology, performance and reliability.

Un nuevo producto refleja siempre también las personas que participaron en el proceso de su desarrollo y producción. También refleja las convicciones que éstas personas asumen. Para nosotros estas convicciones son valores como alta calidad, gran fiabilidad y una inmanente ventaja para el usuario. Esta exigencia representa un compromiso serio para nosotros. Creemos en lo que hacemos, y sobre todo, en cómo lo hacemos. Cumplimos con esta exigencia, empleando materiales de óptima calidad. Ingeniería innovadora influye en la concepción y en los ensayos de nuevos productos. La producción finalmente, es acompañada de frecuentes controles de calidad, asegurando así la solidez y longevidad de nuestros productos. Los aspersores Komet Twin de gran alcance, son el resultado de esta perfecta combinación de tecnología innovadora, rendimiento y fiabilidad.

Vari-Angle System (Optional) - Patented  
Sistema Vari-Angle (Opcional) - Patentado

Automatic brake system - Patented  
Sistema del freno automático - Patentado

Multi pitch flange  
Brida con círculo de agujeros múltiple

Intuitive part-circle setting  
Ajuste intuitivo del sector

High performance nozzle  
Boquilla de alto rendimiento

Large barrel cross section  
Sección transversal del tubo grande

Dynamic jet-breaker (Optional) - Patented  
Rompe-chorro dinámico (Opcional) - Patentado

Innovative drive system - Patented  
Sistema novedoso de propulsión - Patentado

Low inertia drive arm  
Brazo oscilante de baja inercia



**komet** | *Twin*

Solid-set Systems / Instalaciones fijas



Dust Control / Control del polvo



Sport Fields / Campos de deporte



Log Irrigation / Humidificación de madera



Effluent Water / Riego con aguas sucias



Feed Lots / Cría de ganado



Travellers / Sistemas viajeros



Pivot Systems / Sistemas Pivot



**Optimal performance in various applications / Óptimo rendimiento en varias aplicaciones**



## Komet Philosophy

We are a family business. We inherited the values that are the foundation of our relationships from the company's founder Roland Drechsel, our father. For us, the order of the day is honesty, respect and trust. We believe that in today's world, rather than inventing new promises, it is far more important to respect, uphold and build on the customer promises that our company was founded on. In addition to providing the highest quality irrigation equipment, we want to make sure our customers have water application products that operate at the highest levels of efficiency and effectiveness, which in turn will help to limit the waste of our natural resources. We believe in building long lasting relationships with our customers. This gives us the opportunity to understand their needs, analyze how our products are meeting those needs, and to continue to improve. We believe in what we do, and are passionate about how we do it.

## Komet Filosofía

Somos una empresa familiar. Y como tal, nos sentimos comprometidos con los valores y la tradición adoptados ya por el fundador de la empresa Roland Drechsel, nuestro padre. Honestidad, respeto y confianza figuran para nosotros en primer lugar, ya que estos valores en tiempos del comercio globalizado, constituyen la base del éxito de relaciones comerciales. El cumplir con una promesa dada, ver un acuerdo como obligación, nos parece ser hoy en día más importante que nunca antes. Como partner competente y fiable, ayudamos a nuestros clientes a lograr un excelente riego por aspersión, reuniendo óptima efectividad y el máximo cuidado de recursos. Nos esforzamos en establecer relaciones comerciales durables y sólidas con nuestros clientes. Un estrecho contacto y el exacto análisis de las circunstancias y experiencias de cada uno, nos dan la posibilidad de ofrecer soluciones individuales y, donde sea necesario, optimizar conceptos.

Un gran número de relaciones comerciales, mantenidas desde hace años, nos confirma, que es éste el camino correcto.



## **Operating Cost VS Purchase Cost**

A trend has been developing in the past few years in which the purchase cost of a product has become the most important factor when purchasing equipment. This trend has changed the scope of many companies, moving to a short term market approach that focuses on the purchase cost instead of its real operating cost. We at Komet are firmly convinced that our customers generate greater benefit by optimizing the operating cost of the products they use. Our priorities when developing products are to make sure that they are the most reliable, always operate at the optimum efficiency, are easy to use and minimize the waste of precious natural resources. It is surely less demanding and more economically feasible to concentrate a company's product lines with the short term market approach, but we believe that the credibility of our brand is based on the long term quality and performance of our products, and more importantly the return on investment our customers can realize.

## **Costos Operativos VS Costos de Inversión**

Una de las leyes del mercado de los años recientes, es priorizar los costos de adquisición de un producto. Esto es comprensible, pero dificulta en muchos casos un análisis eficaz de la relación entre costos y beneficios. Especialmente en productos como los nuestros, de larga durabilidad y en uso durante muchos años, los principales factores para determinar la rentabilidad real son los gastos operativos, así como la frecuencia de mantenimiento y reparaciones. Nosotros de la empresa Komet estamos convencidos, de que la optimización de los gastos operativos genera la plusvalía para nuestros clientes. Por eso nos concentramos, al desarrollar nuestros productos, en que éstos funcionen con alta fiabilidad, sean de fácil manejo y trabajen siempre con máxima efectividad, permitiéndole así al usuario cuidar los recursos. Soluciones de costos más bajos, a primera vista pueden parecer más económicas. A largo plazo sin embargo, los productos de alta calidad y longevidad, adaptados a las necesidades individuales y de reducidos costos operativos, dan prueba de ser la mejor solución.

# The Advantages / Las Ventajas

1.

WATER DISTRIBUTION  
DISTRIBUCIÓN DE AGUA

2.

THROW  
ALCANCE

3.

ENERGY EFFICIENCY  
EFICIENCIA ENERGÉTICA

4.

RELIABILITY  
FIABILIDAD

5.

ADAPTABILITY  
ADAPTABILIDAD



**1**

**Distribution /  
Distribución**



# 1 Distribution / Distribución

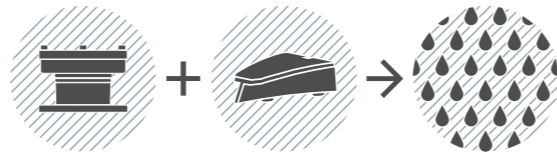

Efficient irrigation is an important factor to support crop growth. A uniform water distribution helps the soil to evenly absorb the water, consequently avoiding water run-offs. This greatly promotes even plant growth throughout the field and at the same time can increase the yield and its quality. A fine water application also allows to grow sensitive crops.

Una aspersión eficaz es un importante factor de crecimiento para cada cultivo. La distribución uniforme permite al suelo absorber el agua de modo homogéneo, reduciendo al mismo tiempo las pérdidas por flujos de agua. Esto a su vez influye positivamente en el crecimiento de las plantas, logrando así mejores cosechas, tanto en cantidad como en calidad. Una distribución fina del agua también permite el cultivo de plantas delicadas.

## Komet Automatic Brake

This mechanism is designed to allow the gun to maintain a constant rotation speed in all arising operating conditions independently of the prevailing pressure and flow levels.



Self-adjusted brake force  
→ Ideal rotation speed at all pressures  
Regulación automática fuerza de frenado  
→ Rotación ideal a todas las presiones



Brake force too high  
→ Rotation speed too slow  
Fuerza de frenado demasiado alto  
→ Velocidad de rotación demasiado lenta



Brake force too low  
→ Rotation speed too fast  
Fuerza de frenado demasiado baja  
→ Velocidad de rotación demasiado alta

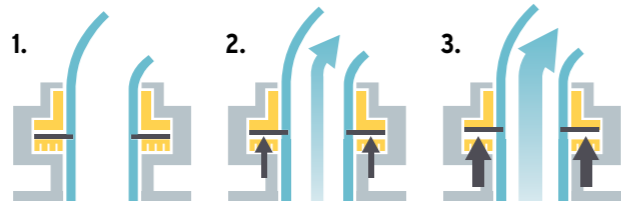
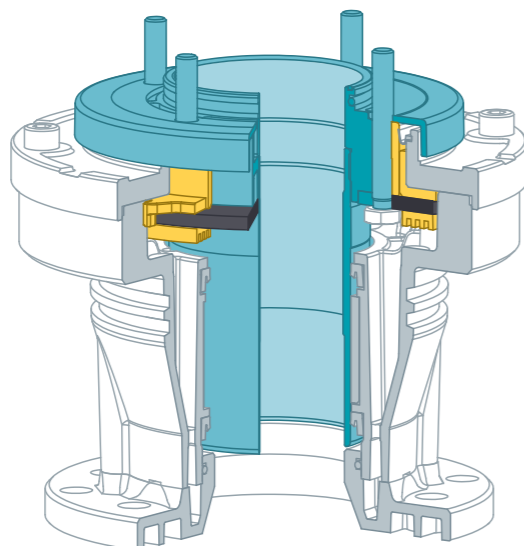

## Komet Sistema del freno automático

Este mecanismo permite al aspersor mantener una velocidad constante de rotación, independiente de las condiciones operativas, como presión y caudal.

## Automatic brake system Sistema del freno automático

- While waiting to operate the gun's brake disc rests on the lower brake pads. En posición de espera el aspersor reposa mediante sus segmentos del freno superiores sobre el disco del freno.
- With increasing operating pressure, the brake disc is pushed upwards against the upper brake pads, generating a braking force. Con el aumento de la presión operativa los segmentos de freno inferiores son presionados contra el disco del freno, generando de esta manera una fuerza de frenado.
- A higher operating pressure will generate a higher brake force to compensate for the increased rotation force produced by the drive system. Una presión operativa más alta produce una mayor fuerza de frenado, para compensar la fuerza de rotación más alta, generada por el sistema de propulsión.

## Komet Deflector

This innovative device is capable of distributing the water uniformly, starting from the gun over its entire throw range. The technology and fluid dynamic elements designed into this component let the deflector adapt its operation to all pressure levels and upcoming changes.

## Komet Deflector

Este novedoso componente permite una distribución uniforme del agua, partiendo del aspersor, a lo largo del alcance entero del chorro. A causa de la tecnología y de elementos referentes a la dinámica del flujo, el deflector se adapta en su función a todos los niveles y variaciones de presión.

Deflector in action / Deflector en función



Deflector in action / Deflector en función

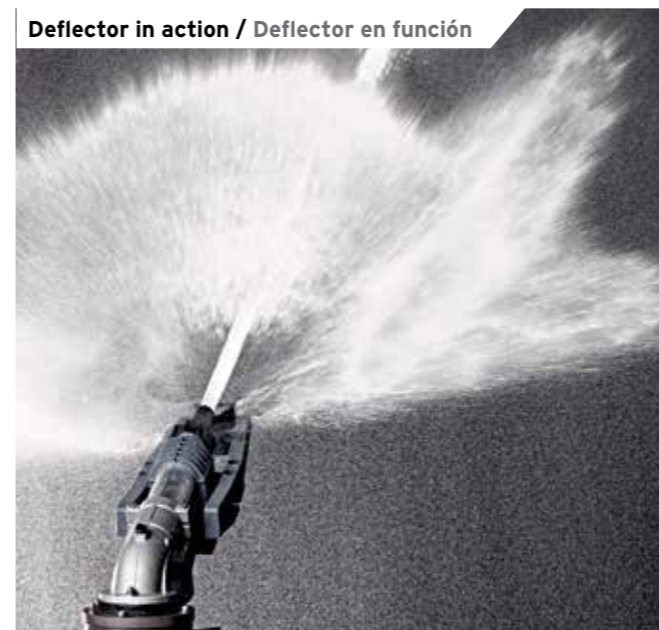

Deflector at start-up / Deflector en fase de arranque



# 2 | Throw Alcance

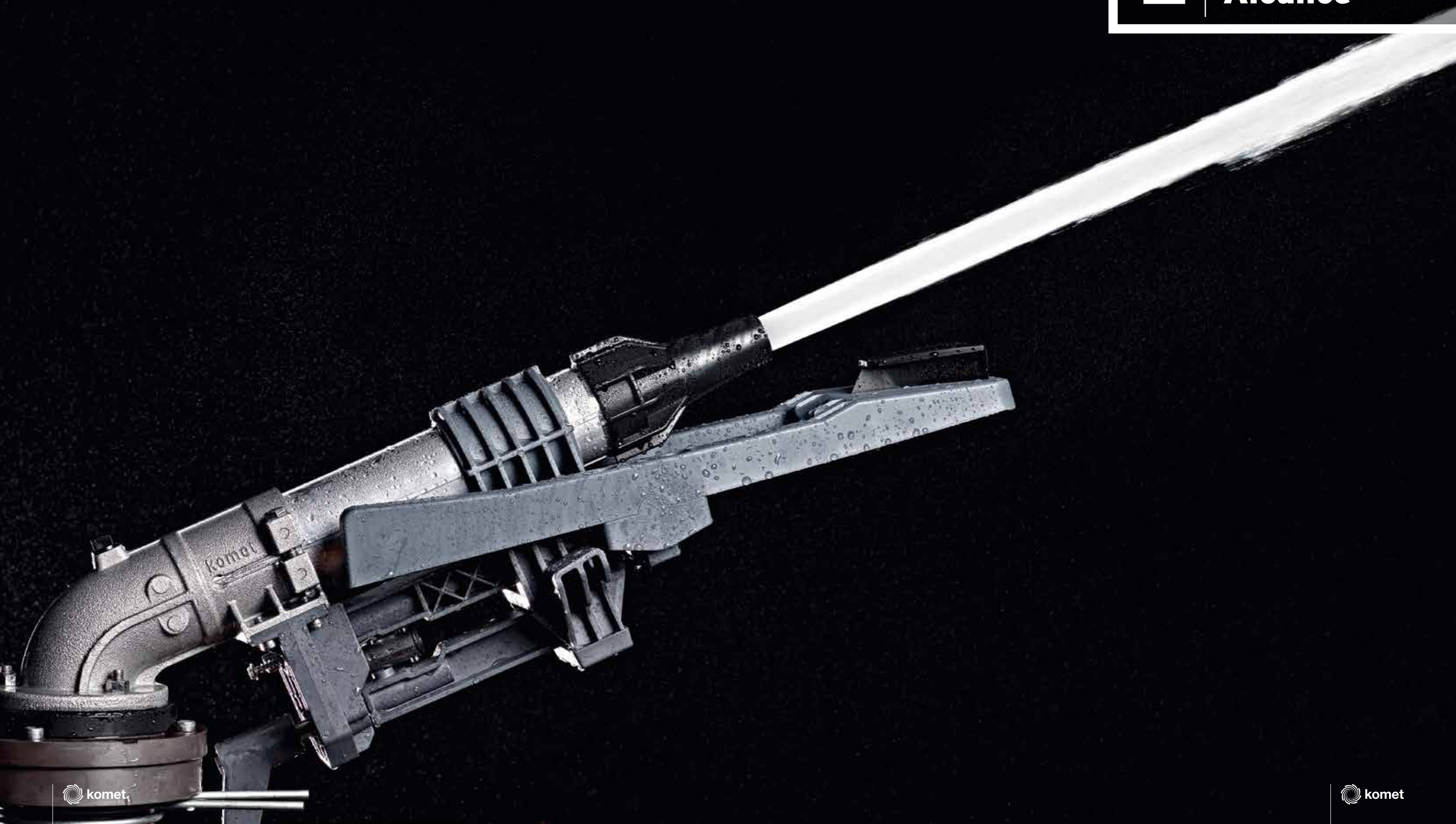

# 2 Throw / Alcance

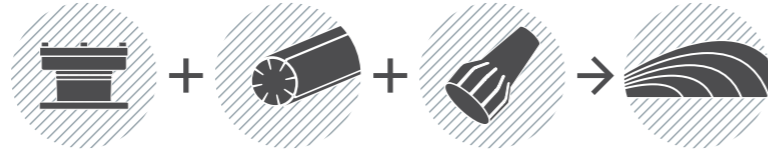

The length of the throw determines the area being irrigated. A longer throw increases the area covered by the irrigation with the effect of making the irrigation more cost effective. At the same time a longer throw determines also a reduction of the instantaneous water application rate thus improving the water take-in of the soil.

El alcance es el factor decisivo en cuanto determina la area regada. Cuanto más largo es el alcance, tanto más extensa es la área regada, lo que a su vez tiene influencia sobre la efectividad económica del riego. Así mismo un mayor alcance tiene el efecto de reducir la intensidad de aspersión, logrando de este modo una mejor absorción del agua por el suelo.

## Komet Fluid Dynamics

While in operation the deflector is designed to minimize the oscillation originating from the interaction with the water stream. This is fundamental in order to obtain a laminar water stream exiting the nozzle generating unrivaled throw values.

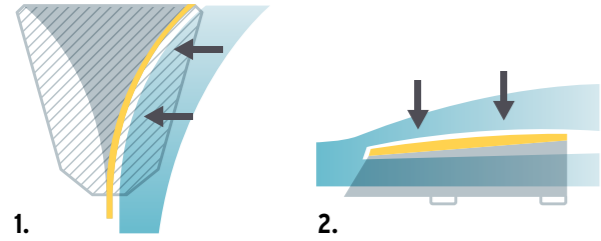

## Komet Dinámica del flujo

El deflector fue concebido y construido de tal modo, que evita lo mejor posible, al sumergir en el chorro de agua, que se transfieran las oscilaciones al aspersor. Así el chorro de agua puede penetrar con fuerza la atmósfera, logrando un máximo alcance del chorro.

1. \_\_\_\_\_  
Top view of the deflector  
Vista desde arriba del deflector
2. \_\_\_\_\_  
Lateral view of the deflector  
Vista lateral del deflector

## Komet Barrel

The configuration of the barrel and its internal straightening vanes has been optimized with the use of the most advanced hydraulic simulation software allowing the water to reach the nozzle with the least possible turbulences and pressure losses.

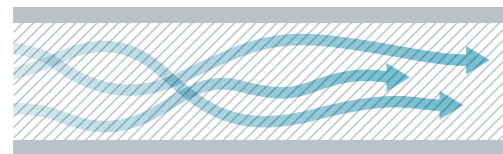

Standard barrel  
Tubo estándar



Komet Twin barrel  
Tubo Komet Twin

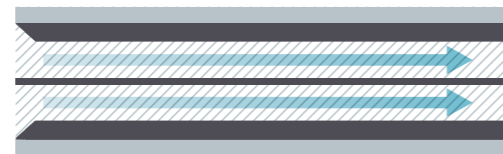

Komet Twin barrel  
Tubo Komet Twin

## Komet Tubo

El tubo con su diseño interior de carriles de alineación del chorro fue optimizado con la ayuda de la más moderna software de simulación hidráulica, para que el agua alcance la boquilla con las menores posibles turbulencias y pérdidas de presión.

## Komet Nozzle

The particular shape of the Komet nozzle, manufactured with technical polymers, allows the transition from the diameter of the barrel to the diameter defined for the irrigation with the water retaining the maximum velocity and exiting the nozzle with a perfectly round water stream to reach unrivaled throw values.

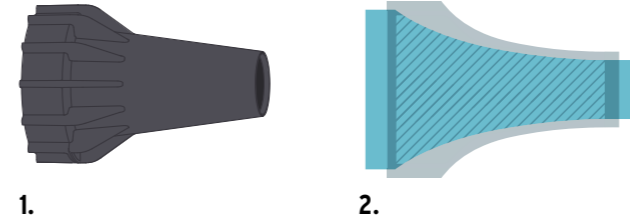

## Komet Boquilla

La forma singular de la boquilla Komet, producida con polímero técnico, permite que el agua fluya, desde el diámetro del tubo hasta el diámetro seleccionado para el riego, con la máxima velocidad posible, pudiendo así salir de la boquilla en un perfecto chorro redondo y con un alcance incomparable.

1. \_\_\_\_\_  
Nozzle  
Boquilla
2. \_\_\_\_\_  
Cross section: transition of the water stream  
Sección transversal: convergencia del chorro de agua

Perfectly round water stream exiting the nozzle / Chorro cilíndrico a la salida de la boquilla



**3**

**Energy Efficiency /  
Eficiencia energética**



# 3

## Energy efficiency / Eficiencia energética



Pressure greatly determines the operating cost of an irrigation system: the higher the pressure required to operate it, the higher the operating cost will be. What makes the difference is to find a method to limit the operating pressure requirement without sacrificing the quality of the water distribution uniformity.

La presión operativa condiciona de modo significativo los costos operativos de un sistema de riego: cuanto más alta es la presión operativa necesitada, tanto más se elevan los costos operativos. La diferencia está en la posibilidad de reducir la presión operativa, sin que esto disminuya la calidad de la distribución del agua.

### Komet Energy System

Due to the use of innovative materials with reduced specific weight and advanced tribological properties combined with the reciprocal calibration of the different components and respective systems, we were able to obtain the optimal performance from the automatic brake and the low inertia drive system. This allows for an efficient operation of the gun in all operating conditions including lower and variable pressure levels.

### Komet Energy System

Debido al uso de materiales innovadores de bajo peso específico y formidables propiedades tribológicas, la sintonización recíproca de los componentes y sus respectivos sistemas, conseguimos una óptima función del sistema del freno automático y del sistema de propulsión. Esto garantiza una función eficiente del aspersor a todos los niveles de presión.

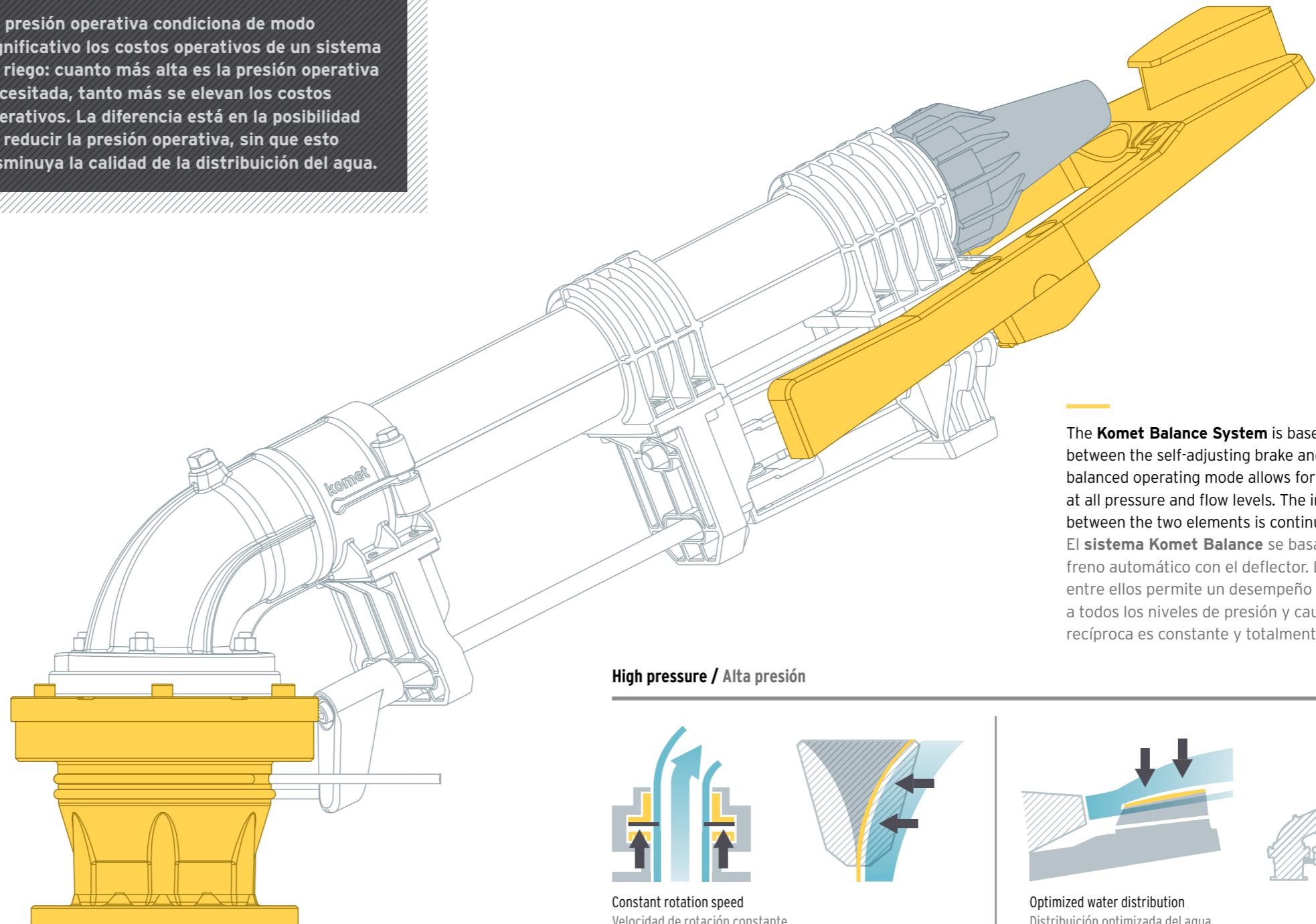

### Low pressure / Baja presión



Constant rotation speed  
Velocidad de rotación constante

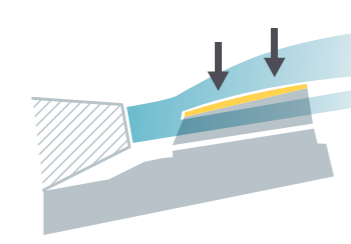
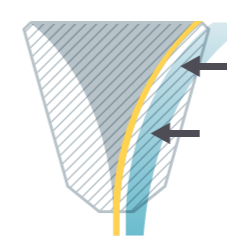

Optimized water distribution  
Distribución optimizada del agua

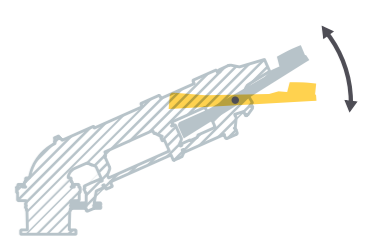

### High pressure / Alta presión



Constant rotation speed  
Velocidad de rotación constante

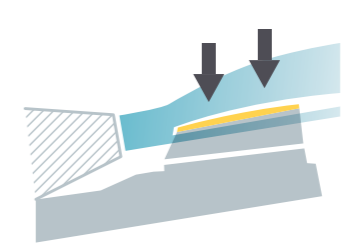
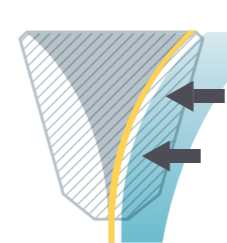

Optimized water distribution  
Distribución optimizada del agua

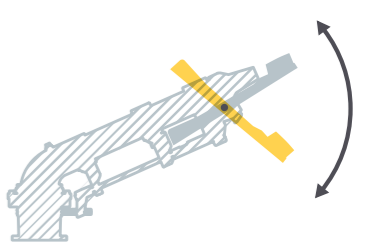

The **Komet Balance System** is based on the interaction between the self-adjusting brake and deflector. The resulting balanced operating mode allows for an excellent performance at all pressure and flow levels. The interactive balancing between the two elements is continuous and automatic. El **sistema Komet Balance** se basa en la interacción del freno automático con el deflector. La función equilibrada entre ellos permite un desempeño excelente del aspersor a todos los niveles de presión y caudal. La sintonización recíproca es constante y totalmente automática.

**4**

**Reliability /  
Fiabilidad**



# 4

## Reliability / Fiabilidad



It is important that every irrigation system operates reliably in order to avoid yield losses, waste of energy with its associated costs but more than anything to optimize the soil potential. The gun not being continuously monitored, has to operate always at its best without the necessity of adjustments or maintenance.

Es importante que cada sistema de riego trabaje con la máxima fiabilidad, para evitar pérdidas de cosechas y el desperdicio de energía. Sobre todo es importante aprovechar la completa potencialidad del suelo. Para ello el aspersor debe actuar sin observación constante, con la máxima fiabilidad y eficiencia, haciendo innecesarios mantenimiento o ajustes.

### Komet Self Control

With changing operating conditions such as pressure and flow the gun self-adjusts all systems in order to allow always for an operation at best efficiency level.

### Komet Self Control

En el caso de que cambien las circunstancias operativas, como presión o caudal, el aspersor reacciona adaptando sus mecanismos, para poder desempeñar siempre un riego de máxima eficiencia.



The Automatic Brake System is unique in its function due to the materials used. The internal parts are made of chemically treated stainless steel and inserted into an anodized aluminium housing to increase the resistance to corrosion and wear. Sistema de freno automático, singular en su función, debido a los materiales utilizados. Las piezas internas están hechas de acero inoxidable, tratado químicamente e insertadas en un cuerpo de aluminio, también tratado químicamente, para aumentar la resistencia a corrosión y desgaste.



### Komet Design

Reliability is a main concern when designing our products. Each component is developed with the utmost care and the materials are selected to satisfy the requirements of the intended application environment.

### Komet Design

La fiabilidad de un aparato tiene prioridad a la hora de desarrollar un nuevo producto. Tanto la construcción como la elección de los materiales adecuados para cada componente, obedecen a esta exigencia.

### Komet Quality

The precision tooling of every component, the strict quality control during every manufacturing step and the final water test of every single gun are our guarantee of a quality control at its best.

### Komet Quality

La precisión en la elaboración de cada componente, los severos controles de calidad a lo largo del proceso de producción, y finalmente la prueba con agua, a la cual sometemos a cada uno de los aspersores, son nuestra garantía de la más alta calidad.

The barrel, made of marine grade aluminum, is designed to maximize throw and optimize distribution. The internal straightening vanes are the result of intense fluid dynamic studies.

El tubo, hecho de aluminio de calidad naval, está diseñado para maximizar el alcance y optimizar la distribución. Los carriles internos de alineación son resultado de intensos estudios fluidodinámicos.

The drive arm mechanism is made of technical polymers that ensure superior performance and excellent resistance to wear, superior to aluminum. The reduced weight of the parts allows for very good operation even at low pressures.

El mecanismo del brazo está hecho de polímeros técnicos, lo que asegura un rendimiento superior y una excelente resistencia al desgaste, superior al aluminio. El peso reducido de las piezas permite un óptimo funcionamiento, aún a bajas presiones.

**5**

**Adaptability /  
Adaptabilidad**





# 5

## Adaptability / Adaptabilidad

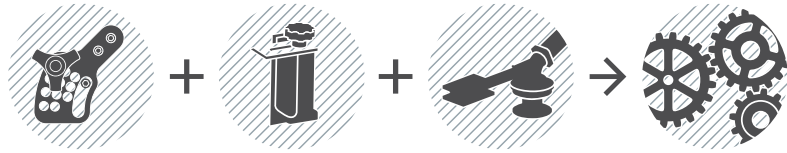

It is fundamental that a gun adapts to every situation while keeping excellent performance in all types of irrigation systems and environmental conditions, also extreme ones.

Es sumamente importante que un aspersor se adapte optimamente a todas las situaciones, para alcanzar la mayor eficiencia posible en los diversos sistemas de riego y circunstancias operativas, aún cuando éstas sean extremas.

### Komet Vari-Angle

The adjustment of the trajectory angle without internal flow restriction allows to adapt the irrigation to different climatic conditions including stronger winds. This capability to adjust is a real advantage also in cases where obstacles such as power lines need to be avoid.



### Komet Vari-Angle

El ajuste del ángulo de trayectoria, sin restricción interior del caudal, hace posible un riego adaptado a diversas condiciones climáticas. Bajar el ángulo de trayectoria, también es apto para esquivar conducciones de corriente eléctrica.

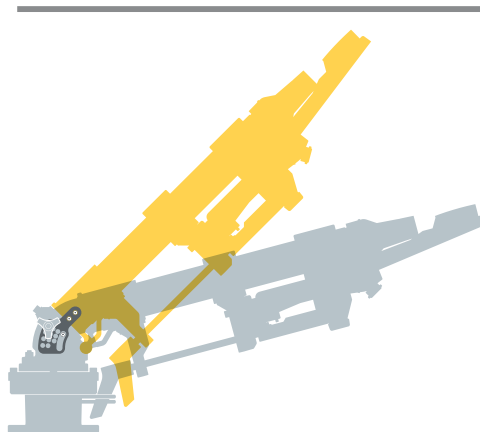

The trajectory angle can be manually adjusted between 15° and 45°. El ángulo de trayectoria es variable por ajuste manual entre 15° y 45°.

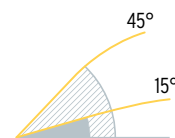

Wind Viento Water drift Deriva de agua



Strong winds can cause substantial water drift. Viento fuerte puede causar considerables pérdidas de agua.

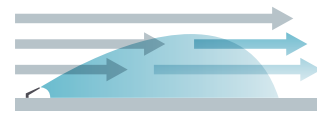

Lowering the trajectory can reduce water drift. Bajar el ángulo de trayectoria puede reducir pérdidas de agua.

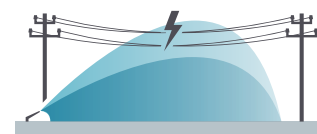

Adjustment of the trajectory in case of power lines. Ajuste del ángulo de trayectoria en casos de conducciones de corriente eléctrica.



### Komet Dynamic Jet-Breaker

The patented working principle of the dynamic jet-breaker allows to redistribute some of the excessive water from the end of the throw typical in low pressure conditions towards the gun. Another important advantage of this device is that it allows to adapt the water distribution profile to suit the requirement of solid-set systems.

### Komet rompe-chorro dinámico

Por la función patentada del rompe-chorro dinámico, Komet logra repartir una parte del agua del final del chorro hacia el aspersor, lo que tiene gran importancia en casos de baja presión. Este mecanismo también permite la adaptación de la distribución del agua a las exigencias de sistemas estacionarios.

### Action of the dynamic jet-breaker / Efecto del rompe-chorro dinámico



### Effect of the dynamic jet-breaker at low pressures / Efecto del rompe-chorro a baja presión

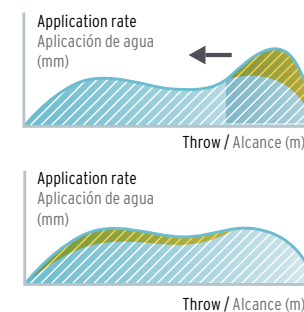

Schematic water distribution profile **without** dynamic jet-breaker  
Perfil esquemático de la distribución del agua **sin** rompe-chorro dinámico  
Schematic water distribution profile **with** dynamic jet-breaker  
Perfil esquemático de la distribución del agua **con** rompe-chorro dinámico

### Effect of the dynamic jet-breaker in solid-set systems / Efecto del rompe-chorro dinámico en instalaciones fijas

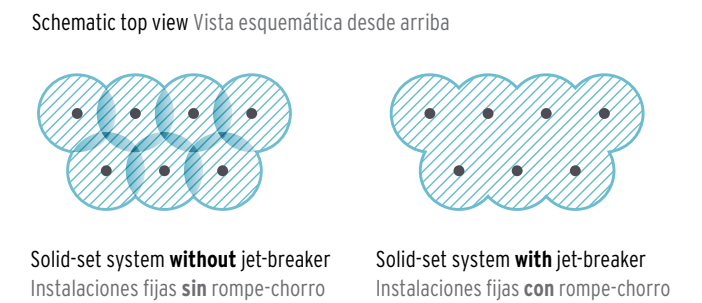

Solid-set system **without** jet-breaker  
Instalaciones fijas **sin** rompe-chorro  
Solid-set system **with** jet-breaker  
Instalaciones fijas **con** rompe-chorro

### Counterweight

The availability of model specific counterweights allows for smooth operation of the gun on sloping terrain as well as on steep slopes.

### Contrapeso

La disponibilidad de contrapesos específicos del modelo, permite una función uniforme de los aspersores en terrenos escabrosos o pendientes.



# komet | Twin Max

Available Models / Modelos disponibles

## Twin Max

PIVOT 18°



## Twin Max

PIVOT 12°



## Twin Max

24°



Fixed Trajectory 18° / 12° / 24°  
Trayectoria fija 18° / 12° / 24°



Large barrel cross section  
Sección transversal del tubo grande



12 Nozzles / 12 Boquillas  
Ø 10 - 24 mm / 0.39" - 0.94"

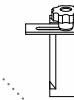

Dynamic Jet-Breaker (Optional)  
Rompe-chorro dinámico (Opcional)

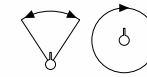

Part and full circle model  
Modelo círculo parcial y completo

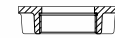

Thread 2" FBSP or FNPT  
Rosca hembra 2" NPT o BSP

Dimensions / Medidas 24°

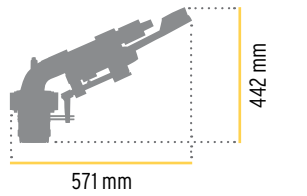

## komet | Twin Max

Pressure Presión	Nozzle / Boquilla 10 mm - 0.39"		Nozzle / Boquilla 11 mm - 0.43"		Nozzle / Boquilla 12 mm - 0.47"		Nozzle / Boquilla 13 mm - 0.51"	
	Flow Caudal m³/h	Radius Radio m	Flow Caudal m³/h	Radius Radio m	Flow Caudal m³/h	Radius Radio m	Flow Caudal m³/h	Radius Radio m
2.0	5,4	21,8	6,6	22,9	7,8	23,9	9,2	25,1
2,5	6,1	24,1	7,3	25,3	8,7	26,5	10,3	27,6
3,0	6,7	26,3	8,1	27,7	9,6	29,1	11,2	30,2
3,5	7,2	28,1	8,7	29,5	10,3	30,9	12,1	32,0
4,0	7,7	29,8	9,3	31,3	11,1	32,7	13,0	33,8
4,5	8,1	30,8	9,9	32,3	11,7	33,7	13,8	34,9
5,0	8,6	31,8	10,4	33,2	12,4	34,6	14,5	35,9
5,5	9,0	32,9	10,9	34,2	13,0	35,5	15,2	36,9
6,0	9,4	33,9	11,4	35,2	13,5	36,4	15,9	37,9
6,5	9,8	34,6	11,9	36,0	14,1	37,2	16,6	38,7

P.S. The performance data were obtained under ideal testing conditions and may be adversely affected by wind and other factors. Pressure refers to pressure at nozzle. A lowered trajectory angle improves the irrigation efficiency in windy conditions. For every 3° drop of the trajectory angle the throw is reduced by approx. 3 to 4%.  
Los datos indicados en la tabla se refieren a condiciones de calma y pueden ser influenciados negativamente por viento u otros factores. La presión efectiva indicada se refiere a la presión de la boquilla. El bajar el ángulo de la trayectoria, ayuda a mejorar la eficacia del riego en condiciones de viento. Por cada 3° que se baje el ángulo de trayectoria, el alcance del chorro se reduce aproximadamente entre un 3 y un 4 %

## High Performance Nozzles / Boquillas de alto rendimiento Trajectory angle / Angulo de trayectoria 24°

Nozzle / Boquilla 14 mm - 0.55"		Nozzle / Boquilla 15 mm - 0.59"		Nozzle / Boquilla 16 mm - 0.63"		Nozzle / Boquilla 17 mm - 0.67"		Nozzle / Boquilla 18 mm - 0.71"		Nozzle / Boquilla 20 mm - 0.79"		Nozzle / Boquilla 22 mm - 0.87"		Nozzle / Boquilla 24 mm - 0.94"	
Flow Caudal m³/h	Radius Radio m	Flow Caudal m³/h	Radius Radio m	Flow Caudal m³/h	Radius Radio m	Flow Caudal m³/h	Radius Radio m	Flow Caudal m³/h	Radius Radio m	Flow Caudal m³/h	Radius Radio m	Flow Caudal m³/h	Radius Radio m	Flow Caudal m³/h	Radius Radio m
10,6	26,3	12,2	27,4	13,9	28,6	15,7	28,7	17,6	28,9	21,7	29,1	26,3	29,5	31,3	30,0
11,9	28,8	13,7	29,9	15,5	31,0	17,6	31,6	19,7	32,2	24,3	33,5	29,4	34,1	35,0	34,8
13,0	31,3	15,0	32,3	17,0	33,4	19,2	34,5	21,6	35,6	26,6	37,8	32,2	38,7	38,3	39,6
14,1	33,1	16,2	34,2	18,4	35,3	20,8	36,5	23,3	37,7	28,7	40,1	34,8	41,3	41,4	42,6
15,1	34,9	17,3	36,0	19,7	37,1	22,2	38,4	24,9	39,7	30,7	42,3	37,2	44,0	44,3	45,6
16,0	36,0	18,3	37,2	20,9	38,4	23,6	39,7	26,4	41,0	32,6	43,7	39,4	45,5	46,9	47,3
16,8	37,1	19,3	38,4	22,0	39,6	24,8	40,9	27,8	42,3	34,4	45,0	41,6	47,0	49,5	49,1
17,7	38,2	20,3	39,5	23,1	40,9	26,0	42,2	29,2	43,6	36,0	46,2	43,6	48,4	51,9	50,6
18,4	39,3	21,2	40,7	24,1	42,2	27,2	43,5	30,5	44,8	37,6	47,5	45,5	49,8	54,2	52,2
19,2	40,2	22,0	41,6	25,1	43,1	28,3	44,4	31,7	45,8	39,2	48,5	47,4	50,9	56,4	53,4

# komet | Twin 101 ULTRA

Available Models / Modelos disponibles

**Twin 101**  
**24° / 21°**



**Twin 101**  
**VARI ANGLE**



**Twin 101**  
**PIVOT 18°**

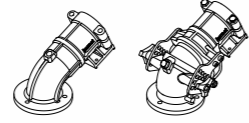

Fixed Trajectory 24° / 21° / 18°  
Trayectoria fija 24° / 21° / 18°

Variable Trajectory 15° - 45°  
Trayectoria regulable 15° - 45°



Large barrel cross section  
Sección transversal del tubo grande

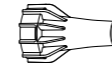

17 Nozzles  
17 Boquillas  
Ø 12-28 mm / 0.47"-1.10"



Dynamic Jet-Breaker (Optional)  
Rompe-chorro dinámico (Opcional)

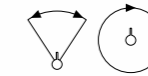

Part and full circle model  
Modelo círculo parcial y completo

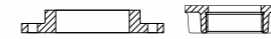

Flange: External Ø168 mm (6 39/64"), 6 holes Ø10.5 mm (13/32") on pitch circle Ø130 mm (5 1/8") and 6 holes Ø10.5 mm (13/32") on pitch circle Ø146 mm (5 3/4")  
Brida: exterior Ø168mm (6 39/64"), 6 perforaciones Ø10.5 mm (13/32") en el círculo de agujeros Ø130 mm (5 1/8") y 6 perforaciones Ø10.5 mm (13/32") en el círculo de agujeros Ø146 mm (5 3/4")

Thread 2" FBSP or FNPT (Optional)  
Rosca hembra 2" BSP oder NPT (Optional)

Dimensions / Medidas **24°**

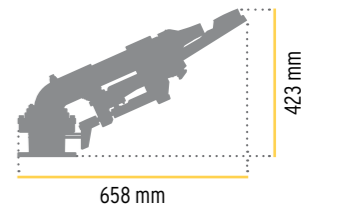

## komet | Twin 101 ULTRA

Pressure Presión	Nozzle / Boquilla 12 mm - 0.47"		Nozzle / Boquilla 14 mm - 0.55"		Nozzle / Boquilla 16 mm - 0.63"	
	Flow Caudal m³/h	Radius Radio m	Flow Caudal m³/h	Radius Radio m	Flow Caudal m³/h	Radius Radio m
2,0	7,8	24,2	10,6	26,5	13,8	28,9
2,5	8,7	26,8	11,9	29,0	15,4	31,3
3,0	9,6	29,4	13,0	31,6	16,9	33,7
3,5	10,3	31,2	14,1	33,3	18,2	35,5
4,0	11,1	32,9	15,1	35,1	19,5	37,3
4,5	11,7	33,9	16,0	36,2	20,7	38,6
5,0	12,4	34,8	16,8	37,3	21,8	39,8
5,5	13,0	35,7	17,7	38,4	22,9	41,1
6,0	13,5	36,6	18,4	39,5	23,9	42,4
6,5	14,1	37,4	19,2	40,4	24,9	43,3
7,0	14,6	38,2	19,9	41,2	25,8	44,2

## High Performance Nozzles / Boquillas de alto rendimiento Trajectory angle / Angulo de trayectoria **24°**

Nozzle / Boquilla 18 mm - 0.71"		Nozzle / Boquilla 20 mm - 0.79"		Nozzle / Boquilla 22 mm - 0.87"		Nozzle / Boquilla 24 mm - 0.94"		Nozzle / Boquilla 26 mm - 1.02"		Nozzle / Boquilla 28 mm - 1.10"	
Flow Caudal m³/h	Radius Radio m	Flow Caudal m³/h	Radius Radio m	Flow Caudal m³/h	Radius Radio m	Flow Caudal m³/h	Radius Radio m	Flow Caudal m³/h	Radius Radio m	Flow Caudal m³/h	Radius Radio m
17,5	29,1	21,7	29,4	26,1	29,8	31,1	30,2	36,7	30,6	42,3	30,9
19,5	32,5	24,2	33,8	29,2	34,4	34,7	35,1	41,0	35,8	47,3	36,5
21,4	35,9	26,5	38,2	31,9	39,1	38,0	39,9	44,9	41,0	51,8	42,1
23,1	37,9	28,7	40,4	34,5	41,6	41,1	42,9	48,5	44,4	56,0	45,9
24,7	39,9	30,7	42,5	36,9	44,2	43,9	45,8	51,8	47,8	59,8	49,7
26,2	41,2	32,5	43,9	39,1	45,7	46,6	47,6	55,0	49,8	63,5	52,0
27,6	42,5	34,3	45,2	41,2	47,3	49,1	49,3	58,0	51,8	66,9	54,3
29,0	43,8	35,9	46,5	43,2	48,7	51,5	50,9	60,8	53,5	70,2	56,2
30,3	45,0	37,5	47,7	45,2	50,1	53,8	52,5	63,5	55,3	73,3	58,1
31,5	46,0	39,1	48,7	47,0	51,2	56,0	53,7	66,1	56,5	76,3	59,3
32,7	46,9	40,6	49,7	48,8	52,3	58,1	54,9	68,6	57,7	79,2	60,6

P.S. The performance data were obtained under ideal testing conditions and may be adversely affected by wind and other factors. Pressure refers to pressure at nozzle. A lowered trajectory angle improves the irrigation efficiency in windy conditions. For every 3° drop of the trajectory angle the throw is reduced by approx. 3 to 4%.  
Los datos indicados en la tabla se refieren a condiciones de calma y pueden ser influenciados negativamente por viento u otros factores. La presión efectiva indicada se refiere a la presión de la boquilla. El bajar el ángulo de la trayectoria, ayuda a mejorar la eficacia del riego en condiciones de viento. Por cada 3° que se baje el ángulo de trayectoria, el alcance del chorro se reduce aproximadamente entre un 3 y un 4%

# komet | Twin 140 ULTRA

Available Models / Modelos disponibles

## Twin 140

24° / 21°



## Twin 140

VARI ANGLE

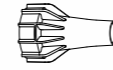

19 Nozzles  
19 Boquillas  
Ø 16-34 mm / 0.63"-1.34"

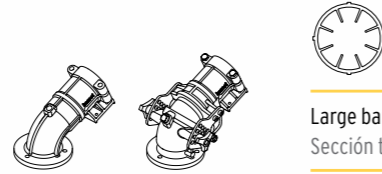

Large barrel cross section  
Sección transversal del tubo grande

Fixed Trajectory 24° / 21°  
Trayectoria fija 24° / 21°

Variable Trajectory 15° - 45°  
Trayectoria regulable 15° - 45°

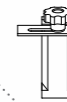
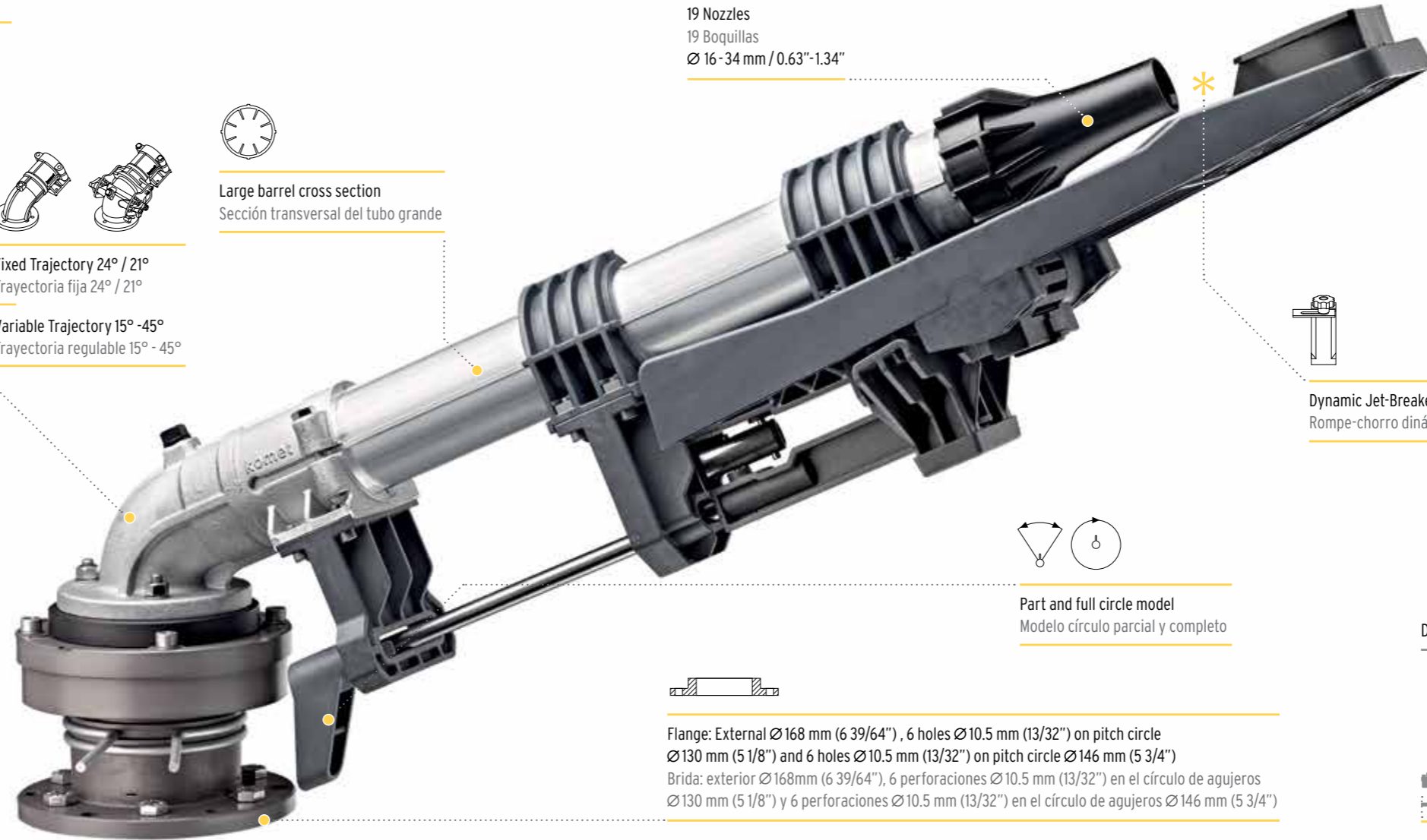

Dynamic Jet-Breaker (Optional)  
Rompe-chorro dinámico (Opcional)

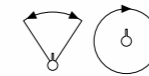

Part and full circle model  
Modelo círculo parcial y completo

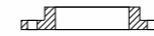

Flange: External Ø168 mm (6 3/4"), 6 holes Ø10.5 mm (13/32") on pitch circle Ø130 mm (5 1/8") and 6 holes Ø10.5 mm (13/32") on pitch circle Ø146 mm (5 3/4")  
Brida: exterior Ø168mm (6 3/4"), 6 perforaciones Ø10.5 mm (13/32") en el círculo de agujeros Ø130 mm (5 1/8") y 6 perforaciones Ø10.5 mm (13/32") en el círculo de agujeros Ø146 mm (5 3/4")

Dimensions / Medidas **24°**

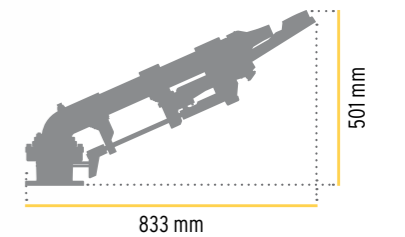

## komet | Twin 140 ULTRA

Pressure Presión	Nozzle / Boquilla 16 mm - 0.63"		Nozzle / Boquilla 18 mm - 0.71"		Nozzle / Boquilla 20 mm - 0.79"	
	Flow Caudal m³/h	Radius Radio m	Flow Caudal m³/h	Radius Radio m	Flow Caudal m³/h	Radius Radio m
2,0	13,8	29,0	17,5	29,3	21,7	29,5
2,5	15,4	32,3	19,5	33,4	24,2	34,6
3,0	16,9	35,5	21,4	37,6	26,5	39,7
3,5	18,2	36,5	23,1	38,6	28,7	40,8
4,0	19,5	37,5	24,7	39,7	30,7	41,8
4,5	20,7	38,7	26,2	41,1	32,5	43,5
5,0	21,8	40,0	27,6	42,6	34,3	45,1
5,5	22,9	41,3	29,0	43,9	35,9	46,5
6,0	23,9	42,6	30,3	45,3	37,5	48,0
6,5	24,9	43,5	31,5	46,2	39,1	48,9
7,0	25,8	44,4	32,7	47,2	40,6	49,9

P.S. The performance data were obtained under ideal testing conditions and may be adversely affected by wind and other factors. Pressure refers to pressure at nozzle. A lowered trajectory angle improves the irrigation efficiency in windy conditions. For every 3° drop of the trajectory angle the throw is reduced by approx. 3 to 4%.  
Los datos indicados en la tabla se refieren a condiciones de calma y pueden ser influenciados negativamente por viento u otros factores. La presión efectiva indicada se refiere a la presión de la boquilla. El bajar el ángulo de la trayectoria, ayuda a mejorar la eficacia del riego en condiciones de viento. Por cada 3° que se baje el ángulo de trayectoria, el alcance del chorro se reduce aproximadamente entre un 3 y un 4 %

## High Performance Nozzles / Boquillas de alto rendimiento Trajectory angle / Angulo de trayectoria **24°**

Nozzle / Boquilla 22 mm - 0.87"		Nozzle / Boquilla 24 mm - 0.94"		Nozzle / Boquilla 26 mm - 1.02"		Nozzle / Boquilla 28 mm - 1.10"		Nozzle / Boquilla 30 mm - 1.18"		Nozzle / Boquilla 32 mm - 1.26"		Nozzle / Boquilla 34 mm - 1.34"	
Flow Caudal m³/h	Radius Radio m	Flow Caudal m³/h	Radius Radio m	Flow Caudal m³/h	Radius Radio m	Flow Caudal m³/h	Radius Radio m	Flow Caudal m³/h	Radius Radio m	Flow Caudal m³/h	Radius Radio m	Flow Caudal m³/h	Radius Radio m
26,1	30,0	31,1	30,4	36,7	30,7	42,3	31,0	48,6	31,3	55,7	31,7	62,5	32,0
29,2	35,4	34,7	36,1	41,0	36,4	47,3	36,7	54,3	37,0	62,3	37,3	69,8	37,6
31,9	40,8	38,0	41,8	44,9	42,1	51,8	42,3	59,5	42,6	68,2	42,9	76,5	43,3
34,5	42,3	41,1	43,8	48,5	45,0	56,0	46,1	64,3	47,0	73,7	47,8	82,6	48,9
36,9	43,8	43,9	45,7	51,8	47,8	59,8	50,0	68,7	51,3	78,8	52,7	88,3	54,6
39,1	45,6	46,6	47,6	55,0	50,0	63,5	52,3	72,9	54,1	83,6	56,0	93,7	57,9
41,2	47,3	49,1	49,5	58,0	52,1	66,9	54,6	76,8	56,9	88,1	59,3	98,7	61,3
43,2	48,8	51,5	51,1	60,8	53,8	70,2	56,5	80,5	58,9	92,4	61,2	103,6	63,5
45,2	50,3	53,8	52,7	63,5	55,6	73,3	58,4	84,1	60,8	96,5	63,2	108,2	65,7
47,0	51,4	56,0	53,9	66,1	56,8	76,3	59,6	87,6	62,1	100,4	64,5	112,6	67,2
48,8	52,5	58,1	55,2	68,6	58,0	79,2	60,9	90,9	63,3	104,2	65,8	116,8	68,7

# komet | Twin 160 ULTRA

Available Models / Modelos disponibles

## Twin 160

24° / 21°



## Twin 160

VARI ANGLE

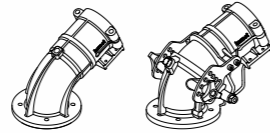

Fixed Trajectory 24° / 21°  
Trayectoria fija 24° / 21°

Variable Trajectory 15° - 45°  
Trayectoria regulable 15° - 45°



Large barrel cross section  
Sección transversal del tubo grande

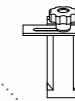

Dynamic Jet-Breaker (Optional)  
Rompe-chorro dinámico (Opcional)

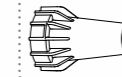

21 Nozzles  
21 Boquillas  
Ø 18 - 38 mm / 0.71" - 1.50"

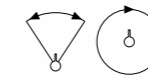

Part and full circle model  
Modelo círculo parcial y completo

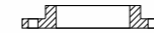

Flange: External Ø168 mm (6 39/64"), 6 holes Ø10.5 mm (13/32") on pitch circle Ø130 mm (5 1/8") and 6 holes Ø10.5 mm (13/32") on pitch circle Ø146 mm (5 3/4")  
Brida: exterior Ø168mm (6 39/64"), 6 perforaciones Ø10.5 mm (13/32") en el círculo de agujeros Ø130 mm (5 1/8") y 6 perforaciones Ø10.5 mm (13/32") en el círculo de agujeros Ø146 mm (5 3/4")

Dimensions / Medidas **24°**

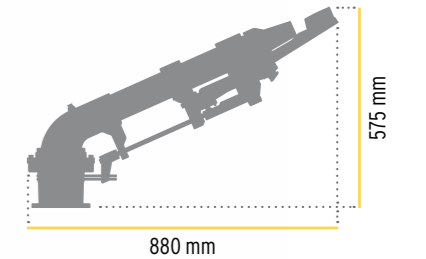

## komet | Twin 160 ULTRA

Pressure Presión	Nozzle / Boquilla 18 mm - 0.71"		Nozzle / Boquilla 20 mm - 0.79"		Nozzle / Boquilla 22 mm - 0.87"		Nozzle / Boquilla 24 mm - 0.94"	
	Flow Caudal m³/h	Radius Radio m	Flow Caudal m³/h	Radius Radio m	Flow Caudal m³/h	Radius Radio m	Flow Caudal m³/h	Radius Radio m
3,0	21,7	37,8	26,9	39,9	32,4	41,0	38,5	42,0
3,5	23,4	39,4	29,0	41,6	34,9	43,1	41,6	44,6
4,0	25,1	41,0	31,0	43,2	37,4	45,3	44,5	47,3
4,5	26,6	42,3	32,9	44,7	39,6	46,9	47,2	49,0
5,0	28,0	43,6	34,7	46,2	41,8	48,5	49,7	50,8
5,5	29,4	44,7	36,4	47,3	43,8	49,7	52,1	52,0
6,0	30,7	45,7	38,0	48,4	45,8	50,9	54,4	53,3
6,5	31,9	46,7	39,5	49,4	47,6	52,0	56,7	54,5
7,0	33,2	47,7	41,0	50,4	49,4	53,1	58,8	55,7
7,5	34,3	48,5	42,5	51,4	51,2	54,1	60,9	56,8
8,0	35,4	49,3	43,9	52,3	52,8	55,1	62,9	57,9
8,5	36,5	50,2	45,2	53,2	54,5	56,0	64,8	58,9
9,0	37,6	51,0	46,5	54,1	56,0	57,0	66,7	59,9

PS. The performance data were obtained under ideal testing conditions and may be adversely affected by wind and other factors. Pressure refers to pressure at nozzle. A lowered trajectory angle improves the irrigation efficiency in windy conditions. For every 3° drop of the trajectory angle the throw is reduced by approx. 3 to 4%.  
Los datos indicados en la tabla se refieren a condiciones de calma y pueden ser influenciados negativamente por viento u otros factores. La presión efectiva indicada se refiere a la presión de la boquilla. El bajar el ángulo de la trayectoria, ayuda a mejorar la eficacia del riego en condiciones de viento. Por cada 3° que se baje el ángulo de trayectoria, el alcance del chorro se reduce aproximadamente entre un 3 y un 4 %

High Performance Nozzles / Boquillas de alto rendimiento Trajectory angle / Angulo de trayectoria **24°**

Nozzle / Boquilla 26 mm - 1.02"		Nozzle / Boquilla 28 mm - 1.10"		Nozzle / Boquilla 30 mm - 1.18"		Nozzle / Boquilla 32 mm - 1.26"		Nozzle / Boquilla 34 mm - 1.34"		Nozzle / Boquilla 36 mm - 1.42"		Nozzle / Boquilla 38 mm - 1.50"	
Flow Caudal m³/h	Radius Radio m	Flow Caudal m³/h	Radius Radio m	Flow Caudal m³/h	Radius Radio m	Flow Caudal m³/h	Radius Radio m	Flow Caudal m³/h	Radius Radio m	Flow Caudal m³/h	Radius Radio m	Flow Caudal m³/h	Radius Radio m
45,6	42,3	52,6	42,5	60,4	42,8	69,1	43,2	77,5	43,5	86,8	43,8	97,0	44,1
49,2	45,9	56,8	47,1	65,2	48,0	74,6	48,8	83,7	50,0	93,7	51,1	104,7	52,1
52,6	49,5	60,7	51,7	69,7	53,1	79,8	54,5	89,4	56,5	100,2	58,3	112,0	60,2
55,8	51,4	64,4	53,8	74,0	55,7	84,6	57,6	94,9	59,6	106,3	61,6	118,8	63,6
58,8	53,4	67,9	55,9	78,0	58,3	89,2	60,8	100,0	62,8	112,0	64,9	125,2	67,0
61,7	54,7	71,2	57,5	81,8	59,9	93,5	62,3	104,9	64,6	117,5	66,9	131,3	69,2
64,4	56,1	74,4	59,0	85,4	61,4	97,7	63,8	109,5	66,3	122,7	68,8	137,1	71,4
67,1	57,4	77,4	60,2	88,9	62,7	101,7	65,1	114,0	67,9	127,7	70,6	142,7	73,2
69,6	58,6	80,3	61,5	92,2	64,0	105,5	66,5	118,3	69,4	132,5	72,3	148,1	75,1
72,0	59,7	83,1	62,5	95,5	65,0	109,2	67,5	122,5	70,6	137,2	73,6	153,3	76,6
74,4	60,7	85,9	63,6	98,6	66,1	112,8	68,6	126,5	71,8	141,7	74,9	158,3	78,0
76,7	61,7	88,5	64,4	101,6	66,9	116,3	69,4	130,4	72,7	146,0	75,8	163,2	78,9
78,9	62,6	91,1	65,3	104,6	67,8	119,6	70,3	134,2	73,5	150,3	76,7	168,0	79,8

# komet | Twin 202 ULTRA

Available Models / Modelos disponibles

## Twin 202

24°



## Twin 202

VARI ANGLE

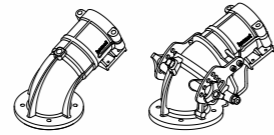

Fixed Trajectory 24°  
Trayectoria fija 24°

Variable Trajectory 15° - 45°  
Trayectoria regulable 15° - 45°



Large barrel cross section  
Sección transversal del tubo grande

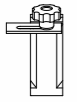
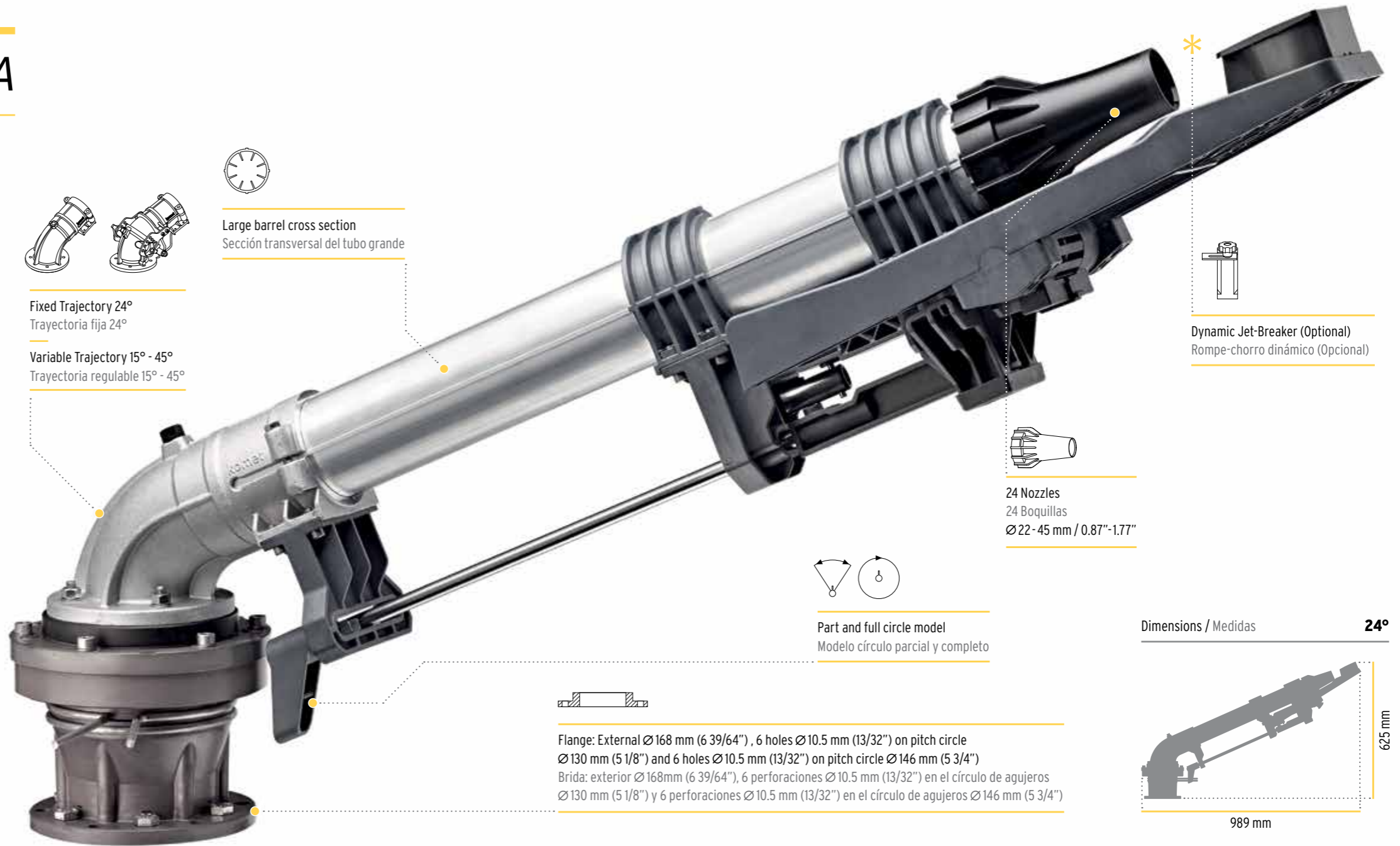

Dynamic Jet-Breaker (Optional)  
Rompe-chorro dinámico (Opcional)

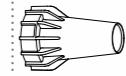

24 Nozzles  
24 Boquillas  
Ø22 - 45 mm / 0.87" - 1.77"

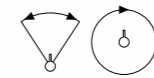

Part and full circle model  
Modelo círculo parcial y completo

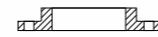

Flange: External Ø168 mm (6 3/4"), 6 holes Ø10.5 mm (13/32") on pitch circle Ø130 mm (5 1/8") and 6 holes Ø10.5 mm (13/32") on pitch circle Ø146 mm (5 3/4")  
Brida: exterior Ø168mm (6 3/4"), 6 perforaciones Ø10.5 mm (13/32") en el círculo de agujeros Ø130 mm (5 1/8") y 6 perforaciones Ø10.5 mm (13/32") en el círculo de agujeros Ø146 mm (5 3/4")

Dimensions / Medidas **24°**

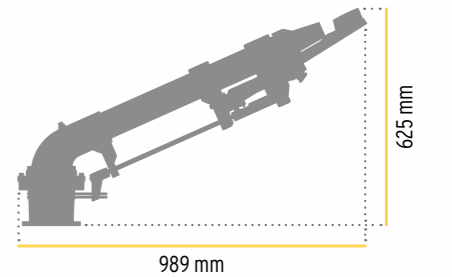

## komet | Twin 202 ULTRA

Pressure Presión	Nozzle / Boquilla 22 mm - 0.87"		Nozzle / Boquilla 24 mm - 0.94"		Nozzle / Boquilla 26 mm - 1.02"		Nozzle / Boquilla 28 mm - 1.10"		Nozzle / Boquilla 30 mm - 1.18"	
	Flow Caudal m³/h	Radius Radio m	Flow Caudal m³/h	Radius Radio m	Flow Caudal m³/h	Radius Radio m	Flow Caudal m³/h	Radius Radio m	Flow Caudal m³/h	Radius Radio m
3,0	32,4	41,5	38,5	42,6	45,6	42,9	52,6	43,1	60,4	43,5
3,5	34,9	43,6	41,6	45,2	49,2	46,4	56,8	47,6	65,2	48,5
4,0	37,4	45,7	44,5	47,7	52,6	49,9	60,7	52,1	69,7	53,6
4,5	39,6	47,2	47,2	49,4	55,8	51,8	64,4	54,2	74,0	56,1
5,0	41,8	48,7	49,7	51,0	58,8	53,6	67,9	56,2	78,0	58,6
5,5	43,8	49,9	52,1	52,3	61,7	55,0	71,2	57,7	81,8	60,2
6,0	45,8	51,1	54,4	53,5	64,4	56,4	74,4	59,3	85,4	61,7
6,5	47,6	52,2	56,7	54,8	67,1	57,7	77,4	60,5	88,9	63,0
7,0	49,4	53,4	58,8	56,0	69,6	58,9	80,3	61,8	92,2	64,3
7,5	51,2	54,5	60,9	57,3	72,0	60,1	83,1	63,0	95,5	65,5
8,0	52,8	55,7	62,9	58,5	74,4	61,4	85,9	64,2	98,6	66,8
8,5	54,5	56,6	64,8	59,5	76,7	62,3	88,5	65,1	101,6	67,6
9,0	56,0	57,6	66,7	60,5	78,9	63,3	91,1	66,0	104,6	68,5

P.S. The performance data were obtained under ideal testing conditions and may be adversely affected by wind and other factors. Pressure refers to pressure at nozzle. A lowered trajectory angle improves the irrigation efficiency in windy conditions. For every 3° drop of the trajectory angle the throw is reduced by approx. 3 to 4%.  
Los datos indicados en la tabla se refieren a condiciones de calma y pueden ser influenciados negativamente por viento u otros factores. La presión efectiva indicada se refiere a la presión de la boquilla. El bajar el ángulo de la trayectoria, ayuda a mejorar la eficacia del riego en condiciones de viento. Por cada 3° que se baje el ángulo de trayectoria, el alcance del chorro se reduce aproximadamente entre un 3 y un 4 %

High Performance Nozzles / Boquillas de alto rendimiento Trajectory angle / Angulo de trayectoria **24°**

Nozzle / Boquilla 32 mm - 1.26"		Nozzle / Boquilla 34 mm - 1.34"		Nozzle / Boquilla 36 mm - 1.42"		Nozzle / Boquilla 38 mm - 1.50"		Nozzle / Boquilla 40 mm - 1.57"		Nozzle / Boquilla 42 mm - 1.65"		Nozzle / Boquilla 44 mm - 1.73"		Nozzle / Boquilla 45 mm - 1.77"	
Flow Caudal m³/h	Radius Radio m	Flow Caudal m³/h	Radius Radio m	Flow Caudal m³/h	Radius Radio m	Flow Caudal m³/h	Radius Radio m	Flow Caudal m³/h	Radius Radio m	Flow Caudal m³/h	Radius Radio m	Flow Caudal m³/h	Radius Radio m	Flow Caudal m³/h	Radius Radio m
69,1	43,8	77,5	44,1	86,8	44,4	97,0	44,7	106,6	45,1	117,5	45,4	129,9	45,8	135,7	46,0
74,6	49,4	83,7	50,5	93,7	51,6	104,7	52,7	115,1	53,5	126,9	54,3	140,3	55,0	146,5	55,4
79,8	55,0	89,4	57,0	100,2	58,9	112,0	60,7	123,1	61,8	135,7	63,1	150,0	64,3	156,7	64,9
84,6	58,1	94,9	60,0	106,3	62,0	118,8	64,0	130,5	65,3	143,9	66,8	159,1	68,2	166,2	68,9
89,2	61,1	100,0	63,1	112,0	65,2	125,2	67,3	137,6	68,8	151,7	70,5	167,7	72,1	175,1	73,0
93,5	62,6	104,9	64,9	117,5	67,2	131,3	69,5	144,3	71,3	159,1	73,1	175,8	75,0	183,7	75,9
97,7	64,1	109,5	66,7	122,7	69,2	137,1	71,7	150,7	73,7	166,2	75,7	183,7	77,8	191,9	78,8
101,7	65,5	114,0	68,2	127,7	70,9	142,7	73,6	156,9	75,7	173,0	77,9	191,2	80,1	199,7	81,2
105,5	66,8	118,3	69,8	132,5	72,6	148,1	75,5	162,8	77,8	179,5	80,1	198,4	82,5	207,2	83,7
109,2	68,1	122,5	71,1	137,2	74,1	153,3	77,2	168,5	79,5	185,8	82,0	205,3	84,5	214,5	85,7
112,8	69,3	126,5	72,5	141,7	75,7	158,3	78,8	174,1	81,3	191,9	83,8	212,1	86,4	221,5	87,7
116,3	70,2	130,4	73,4	146,0	76,6	163,2	79,7	179,4	82,2	197,8	84,9	218,6	87,5	228,4	88,8
119,6	71,0	134,2	74,3	150,3	77,4	168,0	80,6	184,6	83,2	203,5	85,9	224,9	88,6	235,0	90,0





Product Configuration  
Gama de Modelos



*Twin Max*

**PIVOT 18°**

Fixed trajectory 18°  
Trayectoria fija 18°

12 Performance taper bore nozzles  
12 Boquillas de alto rendimiento  
Ø 10 - 24 mm / 0.39" - 0.94"

Part and full circle model  
Modelo círculo parcial y completo

2" Thread  
2" Rosca



*Twin Max*

**PIVOT 12°**

Fixed trajectory 12°  
Trayectoria fija 12°

12 Performance taper bore nozzles  
12 Boquillas de alto rendimiento  
Ø 10 - 24 mm / 0.39" - 0.94"

Part and full circle model  
Modelo círculo parcial y completo

2" Thread  
2" Rosca



*Twin Max*

**24°**

Fixed trajectory 24°  
Trayectoria fija 24°

12 Performance taper bore nozzles  
12 Boquillas de alto rendimiento  
Ø 10 - 24 mm / 0.39" - 0.94"

Part and full circle model  
Modelo círculo parcial y completo

2" Thread  
2" Rosca



*Twin 101 ULTRA*

**24° / 21°**

Fixed trajectory 24° / 21°  
Trayectoria fija 24° / 21°

17 Performance taper bore nozzles  
17 Boquillas de alto rendimiento  
Ø 12 - 28 mm / 0.47" - 1.10"

Part and full circle model  
Modelo círculo parcial y completo

Flange connection  
2" Thread (Optional)  
Conexión de brida  
2" Rosca (Opcional)



*Twin 101 ULTRA*

**VARI ANGLE**

Adjustable trajectory 15° - 45°  
Trayectoria regulable 15° - 45°

17 Performance taper bore nozzles  
17 Boquillas de alto rendimiento  
Ø 12 - 28 mm / 0.47" - 1.10"

Part and full circle model  
Modelo círculo parcial y completo

Flange connection  
2" Thread (Optional)  
Conexión de brida  
2" Rosca (Opcional)



*Twin 101 ULTRA*

**PIVOT 18°**

Fixed trajectory 18°  
Trayectoria fija 18°

17 Performance taper bore nozzles  
17 Boquillas de alto rendimiento  
Ø 12 - 28 mm / 0.47" - 1.10"

Part and full circle model  
Modelo círculo parcial y completo

2" Thread  
2" Rosca



*Twin 101 ULTRA*

**FULL CIRCLE**

Fixed trajectory 24°  
Trayectoria fija 24°

17 Performance taper bore nozzles  
17 Boquillas de alto rendimiento  
Ø 12 - 28 mm / 0.47" - 1.10"

Full circle model  
Modelo círculo completo

Flange connection  
2" Thread (Optional)  
Conexión de brida  
2" Rosca (Opcional)



*Twin 140 ULTRA*

**24° / 21°**

Fixed trajectory 24° / 21°  
Trayectoria fija 24° / 21°

19 Performance taper bore nozzles  
19 Boquillas de alto rendimiento  
Ø 16 - 34 mm / 0.63" - 1.34"

Part and full circle model  
Modelo círculo parcial y completo

Flange connection  
Conexión de brida



*Twin 140 ULTRA*

**VARI ANGLE**

Adjustable trajectory 15° - 45°  
Trayectoria regulable 15° - 45°

19 Performance taper bore nozzles  
19 Boquillas de alto rendimiento  
Ø 16 - 34 mm / 0.63" - 1.34"

Part and full circle model  
Modelo círculo parcial y completo

Flange connection  
Conexión de brida



*Twin 160 ULTRA*

**24° / 21°**

Fixed trajectory 24° / 21°  
Trayectoria fija 24° / 21°

21 Performance taper bore nozzles  
21 Boquillas de alto rendimiento  
Ø 18 - 38 mm / 0.71" - 1.50"

Part and full circle model  
Modelo círculo parcial y completo

Flange connection  
Conexión de brida



*Twin 160 ULTRA*

**VARI ANGLE**

Adjustable trajectory 15° - 45°  
Trayectoria regulable 15° - 45°

21 Performance taper bore nozzles  
21 Boquillas de alto rendimiento  
Ø 18 - 38 mm / 0.71" - 1.50"

Part and full circle model  
Modelo círculo parcial y completo

Flange connection  
Conexión de brida



*Twin 160 ULTRA*

**FULL CIRCLE**

Fixed trajectory 24°  
Trayectoria fija 24°

21 Performance taper bore nozzles  
21 Boquillas de alto rendimiento  
Ø 18 - 38 mm / 0.71" - 1.50"

Full circle model  
Modelo círculo completo

Flange connection  
Conexión de brida



*Twin 202 ULTRA*

**24°**

Fixed trajectory 24°  
Trayectoria fija 24°

24 Performance taper bore nozzles  
24 Boquillas de alto rendimiento  
Ø 22 - 45 mm / 0.87" - 1.77"

Part and full circle model  
Modelo círculo parcial y completo

Flange connection  
Conexión de brida



*Twin 202 ULTRA*

**VARI ANGLE**

Adjustable trajectory 15° - 45°  
Trayectoria regulable 15° - 45°

24 Performance taper bore nozzles  
24 Boquillas de alto rendimiento  
Ø 22 - 45 mm / 0.87" - 1.77"

Part and full circle model  
Modelo círculo parcial y completo

Flange connection  
Conexión de brida

## **Quality is not invented. Quality is a mindset.**

The quality of the product is the essence of our mission. Over the years we have learned that in order to achieve excellence in quality, it is necessary to add the highest levels of technology and innovation to the professionalism of the people involved.

Our manufacturing facility is highly automated. The use of robotic equipment allows us to achieve the highest accuracy and repeatability.

What makes us even more proud is the organizational structure of the company. In many years of development, we have succeeded in creating a perfectly balanced and transparent union between the operating staff and the exploitation of all the potential of our manufacturing equipment. Every detail is cared for. Nothing is left to chance. The result is the capability to offer the market an extraordinarily innovative product with outstanding quality, ensuring unmatched performance and longevity.

## **Calidad no se inventa. Calidad es una mentalidad.**

La calidad del producto es la esencia de nuestra misión. A lo largo de los años hemos aprendido, que, para lograr una calidad excelente, es necesario agregar a la profesionalidad de las personas involucradas, los niveles más altos en tecnología e innovación.

Nuestra planta de fabricación es altamente automatizada. El uso de equipos robotizados nos permite alcanzar máxima precisión y repetibilidad. Lo que aún más nos hace estar orgullosos, es la estructura organizativa de la compañía.

En muchos años de desarrollo hemos logrado crear una unión equilibrada y transparente entre el personal operativo y la explotación de todo el potencial de nuestro equipamiento de fabricación. Cada detalle es objeto de cuidado. Nada se deja al azar. El resultado de ello es la capacidad de ofrecer al mercado un producto sumamente innovador, de calidad sobresaliente, asegurando rendimiento y longevidad incomparables.

Highly professional / Altamente profesional



Strict quality control / Estricto control de calidad



Comprehensive product testing / Pruebas exhaustivas de los productos



Automated manufacturing / Fabricación automatizada



## Limited warranty and disclaimer

The following constitutes the full and complete limited warranty provided by Komet Austria GmbH ("Komet") in relation to its products. This limited warranty is in lieu of any and all other warranties, express or implied, including, but not limited to, any implied warranties of merchantability or fitness for particular purposes. No person or entity is authorized to incur or assume for Komet any other expense, obligation or duty as to products designed, manufactured and/or distributed by Komet.

So long as they are used under normal working conditions and in compliance with the manufacturer's working specifications and maintenance instructions, all products distributed by Komet are warranted to be free of defects in material and workmanship for a period of one year from the date of the product's original shipment. Normal wear and tear arising from operation, damages due to improper or inadequate maintenance and damages due to presence of sand or mud and due to oxidation or any other chemical processes are specifically excluded from this limited

warranty. This limited warranty does not apply to any product that has been altered in any way. Komet undertakes, at its unquestionable judgement, to replace or repair free of charge those parts of the apparatus that proved to be faulty, providing that they are returned shipping charges prepaid. The exclusive and sole remedy with respect to above provisions is expressly limited to the repair or replacement of the part deemed to be faulty. Komet shall not be liable for any crop damages, any direct, consequential or incidental damages to persons or things resulting from any use of Komet's products.

Komet reserves the right, at any time without notice, to alter or modify its products if deemed appropriate or necessary. Illustrations and instructions are for information purposes only and are not binding in any way. Any variations to the above provisions shall be accepted only if defined and confirmed in writing by Komet. In case a legal dispute should arise, the place of jurisdiction is the Court of Lienz/Austria.





**Komet Austria GmbH**

Julius Durst Str. 10  
9900 Lienz/Austria  
Ph. (+43) 4852 71550 500  
Fax. (+43) 4852 71550 550  
komet@kometirrigation.com  
www.kometirrigation.com

Rif. 152 ED, Z16/07 - ...  
© Copyright 2016 Komet Austria GmbH

All data, indications and illustrations are only informative and are subject to change at any time without previous notice and without incurring obligation. Todos los datos, las indicaciones y las ilustraciones que aparecen en este folleto se presentan exclusivamente para efectos de información. Los mismos podrán ser variados en cualquier momento sin previo aviso y sin que ello implique responsabilidad alguna para la empresa.

