

CENTRALITA DE MANDO DE LA MOTOBOMBA DE IRRIGACIÓN Y REGULACIÓN DE LA PRESIÓN DE AGUA EN LA BOMBA

TIPO CIM-131

MANUAL DE USO E INSTRUCCIÓN



- Controla el acelerador del motor manteniendo constante la presión del equipo. (acelerador con 2 hilos conectados a la centralita)
- Controla el flujo de agua en la tubería.
- Presóstato electrónico para controlar la presión agua bomba.
- Manómetro digital agua-bomba.
- Reloj para programar el arranque y la parada de la motobomba.
- Aceleración retrasada después del arranque.
- Deceleración retrasada antes de la parada.
- Montaje también en la máquina y al aire libre.
- Conexión CANBus SAE J1939.
- Función Antiescarcha.
- Función de recuperación de presión.

REALIZADA PARA:

PROTEGER

grupos motobomba parándolos en caso de anomalía por:

- insuficiente presión aceite
- sobrettemperatura
- rotura correa
- bajo nivel líquido refrigeración
- presión insuficiente agua bomba
- sobrepresión agua bomba
- sobrevelocidad
- A1
- A2
- A2

} disponible

VISUALIZAR

en la parte frontal las funciones de:

- contador de horas
- manómetro aceite
- termómetro agua o aceite
- cuentarrevoluciones
- manómetro agua bomba
- temporizador
- nivel combustible
- voltímetro batería
- exclusión protección bomba
- luces testigo aceite y batería
- intervención protecciones
- parada de emergencia

PARMA



ELCOS®

ITALY

Tel. +39 0521/772021 Fax +39 0521/270218
E-mail: info@elcos.it - HTTP://www.elcos.it

INSTRUCCIONES EN BREVE

Quando se ha puesto en marcha, la motobomba se protege automáticamente.

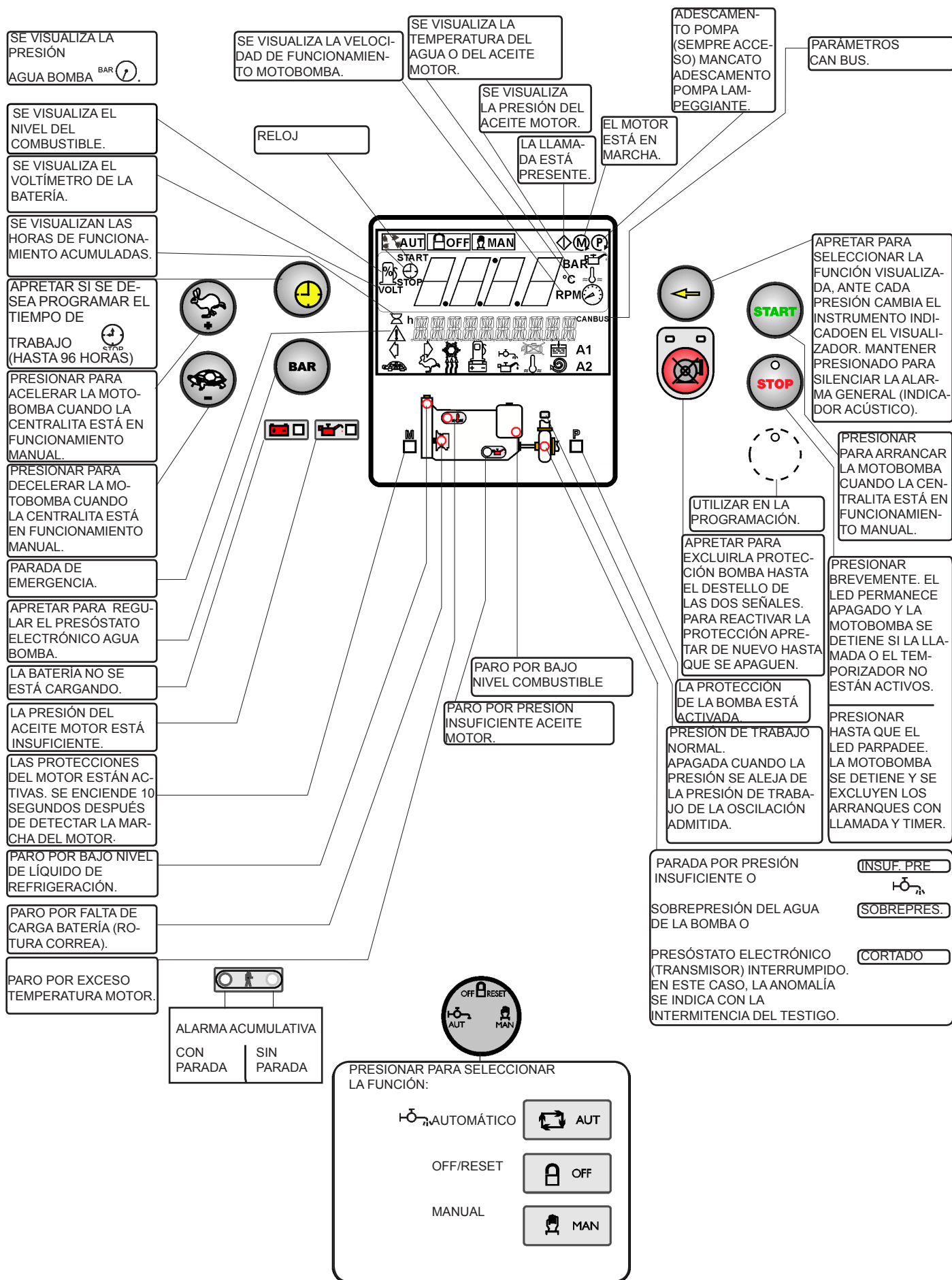

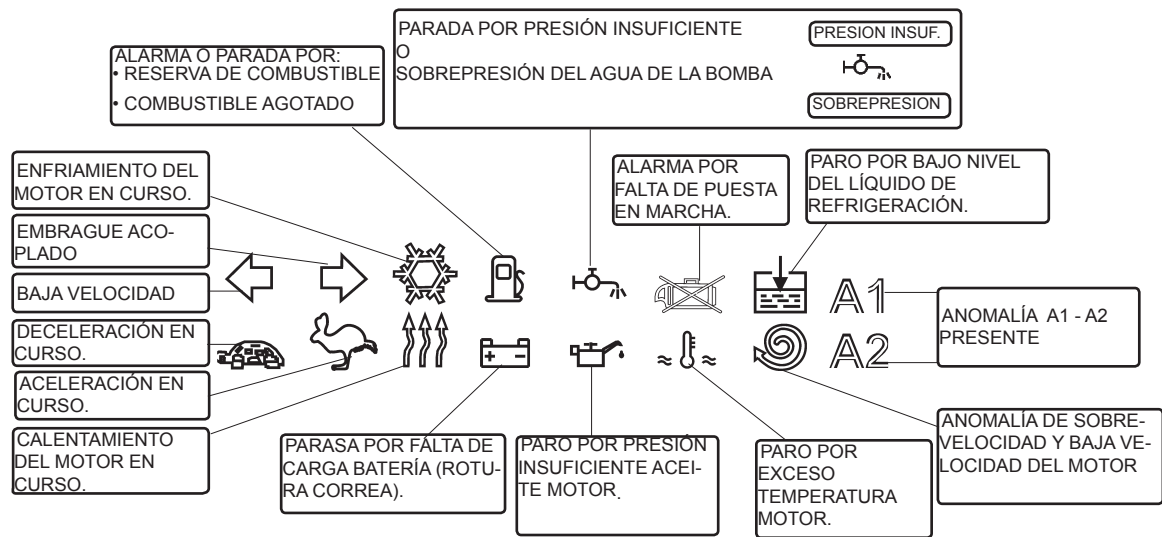

EXCLUSIÓN PROTECCIONES BOMBA



La tecla  excluye las protecciones de la bomba:

- falta de cebado de la bomba principal
 - falta de llenado de los tubos
 - presión insuficiente de agua en la bomba
 - sobrepresión del agua de la bomba
 - aceleración anómala
 - error de regulación
- se excluye manteniéndola presionada por lo menos durante 3 segundos consecutivos y función se indica mediante el parpadeo de las dos señales
- la exclusión se cancela presionando nuevamente la tecla.

ÍNDICE

	pág.	
Resumen de las instrucciones e índice		2-3
Regulación de la presión de trabajo-Protección de la bomba-Falta de llenado de los tubos	"	4
Funcionamiento: Selección funciones-Pre calentamiento bujías-Arranque por llamada-Arranque por la tecla start-Arranque-Falta de arranque-Detección del motor en marcha-Cebado automático de la bomba-Falta de cebado de la bomba-	"	5
Funcionamiento: Embrague-Calentamiento del motor-Enfriamiento del motor-Parada-Parada de emergencia-Parada por las teclas "Stop" y "Off-Reset"-Falta de parada-Indicador acústico.	"	6
Funcionamiento: Temporizador-Puesta a cero del tiempo configurado-Luces testigo aceite y batería-Fin del trabajo-Instrumentos-Mensajes e instrumentos CAN Bus-Mensajes de anomalía-Instrumentos CAN Bus- Alarmas acumulativas-	"	7
Protecciones del motor y de la bomba	"	8-9
Esquema de conexión	"	10-11
Conexión del cebado automático de la bomba	"	12
Advertencias	"	13
Programación usuario	"	14
Dimensiones - Datos técnicos	"	15
Datos para el pedido - Accesorios de serie - Declaración de conformidad.	"	16

REGULACIÓN DE LA PRESIÓN DE TRABAJO



Seleccionar el modo de funcionamiento **MANUAL**, arrancar la motobomba con la tecla



Programación de Fábrica
La motobomba arranca si la motobomba está cebada.



Regular la presión deseada con las teclas

a los 10 segundos se visualiza **BARES MEMORIZADOS**

Esperar a que los tubos se llenen y la presión se establezca al valor seleccionado. Al final de la regulación, **SELECCIONAR EL MODO DE FUNCIONAMIENTO AUT**, y la presión del equipo se regulará al valor seleccionado.



Con el equipo a presión, es posible corregir el valor de la presión utilizando las teclas

La regulación de la presión de trabajo se cancela cuando se detiene el motor seleccionando el modo de funcionamiento **OFF/RESET**.

SECUENCIA DE OPERACIONES



Seleccionar **MAN**

Cebado automático de la bomba.

CEBADO EN CURSO

La sonda de cebado detecta la presencia de agua (bomba cebada)

arranque bomba en marcha



Regular la presión deseada.

Esperar a que los tubos se llenen. Cuando la presión de trabajo se haya estabilizado, seleccionar **AUT**

La presión de trabajo se regula automáticamente.

ejemplo
Presión de trabajo

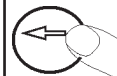

Presionar para seleccionar el manómetro agua bomba.

P Siempre encendida: bomba cebada.
Intermitente: falta de cebado.

PROTECCIÓN BOMBA NO REQUIERE DE NINGUNA REGULACIÓN.

La protección de la bomba se habilita al encender los pilotos **PROTECCIÓN BOMBA ACTIVA** y presión de agua normal después de que la presión del agua haya permanecido estable por 2 minutos consecutivos y, en todo caso, 10 minutos después de arrancar el motor. La intervención de la protección (5 segundos después de que la presión aumente o disminuya **2 bares**) detiene el motor y se indica en la pantalla .

SOBREPRESION

Sobrepresión agua bomba o bien

PRESION INSUFICIENTE

Insuficiente -presión (subpresión)

Sin embargo, es posible variar los **2 bares** de la disminución de presión (baja presión) por medio de la



tecla **BAR**. La variación se cancela cuando el motor se detiene seleccionando el modo de funcionamiento **OFF/RESET**

La **SOBREPRESIÓN** permanece regulada a 2 bar; esta valor se suma a la presión de trabajo (ejemplo: presión de trabajo = 9 bar, sobrepresión = 11 bar)

PRESIÓN DE TRABAJO



Presione para regular el valor de subpresión (PRESÓSTATO)

PRESSOSTAT
BAR 6

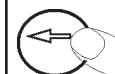

Presione para seleccionar el manómetro agua bomba

ANOMALÍA POR FALTA DE LLENADO DE LOS TUBOS

La aceleración comienza con el motor en marcha y la bomba cebada.

La motobomba alcanza la **PRESIÓN DE TRABAJO** reconfigurada (véase **BARES MEMORIZADOS**) dentro del **TIEMPO DE FALTA DE LLENADO DE LOS TUBOS**, programado a 120 segundos. De haber aire en los tubos, la aceleración se alternará con pausas (de 15 segundos) si la presión permanece igual por 5 segundos. Esta situación se repetirá varias veces hasta alcanzar la **PRESIÓN DE TRABAJO**. Si la presión no se alcanza dentro del tiempo de **FALTA DE LLENADO DE LOS TUBOS** (120 s), se visualiza en la pantalla **FALTA DE LLENADO DE LOS TUBOS** y el motor se detiene.

ACELERACIÓN ANÓMALA

(Pérdida de tubos controlada por los límites del sistema).

Debido a una pérdida, el motor tiende a aumentar las revoluciones para recuperar la **PRESIÓN DE TRABAJO**. Si las revoluciones aumentan un 10% por más de 120 segundos, se visualiza en la pantalla **ACELERACIÓN ANÓMALA** y el motor se detiene.

FUNCIONAMIENTO



Presionar la tecla para activar la centralita

SELECCIÓN FUNCIONES



La función seleccionada con la tecla es indicada por la luz testigo relativa.



- AUT Regulación automática de la bomba.
- OFF El motor no puede arrancar y, si está en marcha, se detiene.
- MAN Funcionamiento sin regulación automática de la presión.

PRECALENTAMIENTO DE LAS BUJÍAS

SE ACTIVA ANTES DEL ARRANQUE
(EN LA PANTALLA SE VISUALIZA BUJÍAS)

La duración del precalentamiento se puede regular. El precalentamiento se interrumpe antes del arranque. Por defecto, el mando de precalentamiento está inhibido, pues se encuentra programado en cero segundos.

HAY TRES MANERAS DE ARRANCAR LA MOTOBOMBA:

- LLAMADA
- TIMER

Los procedimientos de arranque son parecidos.

- TECLA

Programación de Fábrica
La motobomba arranca si la motobomba está cebada.

ARRANQUE POR LLAMADA

Al cerrarse el contacto de llamada y transcurrido el RETRASO ARRANQUE DESPUÉS DEL CIERRE-DE LA LLAMADA, la centralita controla las bujías (de haberlas) y ordena el arranque. Si la motobomba está lista, ésta permanecerá al valor mínimo durante todo el tiempo de CALENTAMIENTO DEL MOTOR

y al transcurrir dicho tiempo, la motobomba alcanzará y mantendrá la presión de trabajo preconfigurada. Al abrirse el contacto de llamada y transcurrir el RETRASO DE PARADA tras la APERTURA DE LA LLAMADA, la motobomba decelerará lentamente y, cuando esté al valor mínimo, comenzará el tiempo de

ENFRIAMIENTO DEL MOTOR

Al transcurrir dicho tiempo, la motobomba se detiene. Durante el funcionamiento, la motobomba está protegida por las anomalías controladas por las sondas conectadas a la centralita.

ARRANQUE POR LA TECLA START

Para arrancar basta presionar la tecla.

ARRANQUE

Ocurre al cerrarse el contacto LLAMADA, o bien por TIMER.

Antes de comenzar el arranque se activa el avisador acústico interno por 8 segundos y, después de 3 segundos de pausa, empieza el arranque. Para facilitar el arranque, un circuito especial determina una secuencia de cuatro impulsos de 5 segundos con intervalos de la misma duración.

FALTA DE ARRANQUE

Bloquea el ciclo de arranque si el motor no ha arrancado después del cuarto impulso.

DETECCIÓN DEL MOTOR EN MARCHA

Se obtiene al detectar la tensión y frecuencia del alternador del cargador de baterías. Desactiva el motor de arranque.

CEBADO AUTOMÁTICO DE LA BOMBA (SIEMPRE ENCENDIDA)

La bomba de cebado arranca; cuando la sonda de cebado detecta la presencia de agua la bomba se detiene y tras 15 segundos comienza el arranque del motor.

FALTA DE CEBADO DE LA BOMBA (INTERMITENTE)

La sonda de cebado no detecta la presencia de agua y ha transcurrido un tiempo superior a 240 segundos.

FUNCIONAMIENTO

EMBRAGUE

Se acopla al alcanzar una cierta velocidad del motor. El embrague se desacopla cuando la velocidad del motor está por debajo del valor predeterminado.

CALENTAMIENTO MOTOR

(de fabrica excluido)

Tras cerrarse el contacto LLAMADA, TIMER o SMS, se ceba la bomba y el motor permanece al mínimo durante el tiempo necesario para calentarse. Al transcurrir dicho tiempo, el motor alcanza lentamente la presión de trabajo. Durante el calentamiento, las protecciones están activas.

ENFRIAMIENTO MOTOR

Al abrirse el contacto de llamada o bien TIMER o SMS el motor decelera lentamente. Cuando el motor está a la velocidad mínima, comienza el TIEMPO DE ENFRIAMIENTO y al transcurrir dicho tiempo, el motor se detiene.

PARADA

La parada se obtiene:

- Por intervención de las protecciones.
- Al terminar el trabajo del RELOJ y del temporizador .
- Presionando el botón de emergencia (instalado externamente).
- Al abrirse el contacto llamada.
- Al terminar el trabajo por intervención de la anomalía de subvelocidad o del flujostato.



- Presionando las teclas  , el motor se detiene después de la deceleración lenta.

La parada puede obtenerse de dos maneras:

- Con electroimán desexcitado con el motor en marcha y excitado en condición de parada, permaneciendo en esta condición por 15 segundos a partir del momento en que se detecta la parada del motor. Presionando la tecla  el electroimán de parada permanece excitado por 60 segundos
- Con electroimán o electroválvula excitados con el motor en marcha y no-excitados con el motor apagado, permaneciendo en este estado aun con el motor apagado.

PARADA DE EMERGENCIA

Se obtiene en cualquier condición de funcionamiento montando uno o varios botones (de enganche). Se indica mediante señalización óptica .

PARADA CON LAS TECLAS "STOP" Y "OFF-RESET"



- Presionando brevemente, el led permanece apagado y la motobomba se detiene si la llamada o el timer no están activos.
- Presionando (3 segundos) hasta que parpadee el led, la motobomba se detiene y se excluyen los arranques por llamada y timer. Con el motor parado, el piloto permanece intermitente. La exclusión se cancela presionando la tecla "Stop" (3 segundos) hasta apagarse el piloto intermitente.



Presionar hasta que se encienda .

El motor no puede arrancar y, si está en marcha, se detiene. Reactiva las protecciones y todas las funciones bloqueadas.

FALTA DE PARADA

Interviene si se detecta la señal de motor en marcha 60 segundos después de haber efectuado el mando de parada. En el visualizador se leerá .



INDICADOR ACUSTICO

La centralita tiene su propio indicador acústico. Antes de arrancar automáticamente, la motobomba activa el indicador intermitentemente por 8 segundos seguidos por una pausa de 3 segundos (esta función se puede excluir). El indicador también se activa cuando intervienen las protecciones enumeradas en la pág. 8-9. Es posible disponer de un indicador acústico externo conectado a la salida prevista.

FUNCIONAMIENTO

TEMPORIZADOR

Siempre habilitado, permite el funcionamiento de la motobomba, si es necesario, por un tiempo regulable (máximo de 96 horas). Al transcurrir dicho tiempo, la motobomba se detiene y se enciende la señal en la pantalla  tiempo fin trabajo .



La programación del tiempo de trabajo se obtiene apretando el pulsador TEMPORIZACIÓN  (se enciende  hasta alcanzar en el VISUALIZADOR el valor deseado.

Al soltar del pulsador el temporizador entra automáticamente en función, visualizando continuamente el tiempo de trabajo restante.

CANCELACIÓN DEL TIEMPO PROGRAMADO

Para poner en cero el tiempo programado, mantener apretado la tecla  hasta la puesta en cero.

LUCES TESTIGO ACEITE Y BATERÍA

 Encendidos con la función automática o manual, se apagan con el motor en marcha con presión de aceite y  con sistema de recarga de la batería normales. Con la centralita en stand-by la luz testigo destella .







FIN DE TRABAJO

(Flujo detenido)

Cuando las revoluciones del motor bajan un 10% y la PRESIÓN DE TRABAJO es constante por 120 segundos, se visualiza en la pantalla FIN DEL TRABAJO y el motor se detiene. Si no se cumple esta condición, hay que montar un flujostato (Fin del trabajo con flujostato, véase la pág. 9).

INSTRUMENTOS

La centralita incorpora siete instrumentos que pueden seleccionarse en secuencia presionando la tecla  .
h ⌚ CUENTAHORAS - Horas de funcionamiento totalizadas. con el motor en marcha la señalización h ⌚ pulsa, para indicar el funcionamiento del CUENTAHORAS.

BAR  MANÓMETRO - Presión aceite motor
°C  TERMÓMETRO - Temperatura agua y aceite motor } TRANSMISORES MONTADOS EN EL MOTOR A PEDIDO
RPM  CUENTARREVOLUCIONES - Velocidad motobomba
BAR  MANÓMETRO - Presión agua bomba
 INDICADOR - Porcentaje nivel combustible
 VOLTÍMETRO - Tensión batería

MENSAJES E INSTRUMENTOS CAN Bus

Transmitidos (Bus protocolo SAE J1939) por el motor provisto de centralita para el mando electrónico del sistema de inyección.



MENSAJES DE ANOMALÍA

Los mensajes de anomalía gestionados por la centralita de inyección se indican en la pantalla CAN bus.
Problemas de conexión CAN bus al CAN Bus.





INSTRUMENTOS CAN bus















CUENTARREVOLUCIONES - MANÓMETRO ACEITE - TERMÓMETRO.

ALARMAS ACUMULATIVAS

-  LED (rojo) LUZ FIJA: anomalía gestionada por la centralita de inyección que **causará la parada del motor**.
LED (rojo) LUZ INTERMITENTE: anomalía gestionada por la centralita CIM-137 que **causará la parada del motor**.
-  LED (amarillo) LUZ FIJA: anomalía gestionada por la centralita de inyección que **NO causará la parada del motor**.
LED (amarillo) LUZ INTERMITENTE: anomalía gestionada por la centralita CIM-137 que **NO causará la parada del motor**, o bien señala un mantenimiento periódico
LEDS APAGADOS TODO OK.

PROTECCIONES DEL MOTOR Y DE LA BOMBA

Las PROTECCIONES DEL MOTOR se habilitan al encenderse la señal  (10 segundos después de detectar la marcha del motor ). La PROTECCIÓN DE LA BOMBA se habilita al encenderse la señal  cuando transcurran 2 minutos consecutivos con suficiente presión de agua, indicada por la señal PRESIÓN NORMAL , y, en todo caso, 10 minutos después del arranque de la bomba. La intervención por anomalía habilita la ALARMA GENERAL.

DESCRIPCIÓN ANOMALÍAS O FUNCIONES	INDICACIÓN EN EL FRENETE	SONDA MOTOBOMBA	INSTANTE DE ACTIVACIÓN (segundos)	RETRASO DE INTERVENCIÓN (segundos)	UMBRAL PROGRAMADO (CONFIGURACIÓN DE FABRICA)	MEMORIZA LA FUNCIÓN	DECELERACIÓN	ENFRIAMIENTO MOTOR	PARADA	LA INTERVENCIÓN SE LEVA A CABO CUANDO:
BAJA TENSIÓN BATERÍA	BAJA TENSIÓN BATERÍA  BATERÍA 	BATERÍA	Siempre activa	2	11 (12V) 22 (24V)	NO	=	NO	NO PARA	La tensión de la batería permanece inferior al umbral programado por toda la duración del retraso de intervención.
SOBRE-TENSIÓN BATERÍA	SOBRE-TENSIÓN BATERÍA 			5	16 (12V) 32 (24V)	SI	LENTA	NO		La tensión de la batería supera el umbral programado por toda la duración del tiempo de intervención.
SOBRETEMPERATURA DETECTADA POR TERMÓSTATO	SOBRETEMPERATURA 	TERMÓSTATO	Con el motor en marcha	2	=	SI	LENTA	SI	CON PARADA	La temperatura supera el umbral configurado por el termostato.
RESERVA COMBUSTIBLE	RESERVA COMBUSTIBLE   Intermitente	FLOTADOR COMBUSTIBLE BORNE T		5	10%	NO	=	NO	NO PARA	El nivel del combustible permanece inferior al umbral programado por toda la duración del retraso de intervención.
COMBUSTIBLE AGOTADO	COMBUSTIBLE AGOTADO   Siempre encendida	FLOTADOR COMBUSTIBLE BORNE W	Siempre activa	5	1%	SI	LENTA	SI	CON PARADA	
BAJA PRESIÓN ACEITE	BAJA PRESIÓN ACEITE 	PRESÓSTATO ACEITE	10 después de detectar la marcha del motor	2	=	SI	RÁPIDA	NO	CON PARADA	La presión es inferior al umbral configurado por el presostato.
FALTA DE PARADA	FALTA DE PARADA 	ELECTROVALVULA O ELECTROIMAN	Después del mando parada	60	=	SI	=	NO	NO PARA	Se detecta la señal de motor en marcha después del mando de parada y ha transcurrido el retraso de intervención.
BAJO NIVEL LÍQUIDO RADIADOR	BAJO NIVEL RADIADOR 	SONDA NIVEL	Siempre activa	5	=	SI	LENTA	NO	CON PARADA	El líquido refrigerante está por debajo del electrodo y ha transcurrido el retraso de intervención.
ANOMALÍA ALTERNADOR DE CARGA (ROTURA CORREA)	ANOMALÍA ALTERNADOR DE CARGA  CARGA 	ALTERNADOR	10 después de detectar la marcha del motor	5	=	SI	LENTA	NO	CON PARADA	El alternador no recarga la batería y ha transcurrido el retraso de intervención.
FALTA DE ARRANQUE	FALTA DE ARRANQUE 	BATERÍA -Motor de arranque	Siempre activa	=	=	SI	RÁPIDA	NO	CON PARADA	Ninguno de los intentos de arranque logra poner en marcha el motor.

DESCRIPCIÓN ANOMALÍAS O FUNCIONES	INDICACIÓN EN EL FRENTES	SONDA MOTOBOMBA	INSTANTE DE ACTIVACIÓN (segundos)	RETRASO DE INTERVENCIÓN (segundos)	UMBRAL PROGRAMADO (CONFIGURACIÓN DE FÁBRICA)	MEMORIZA LA FUNCIÓN	DECELERACIÓN	ENFRIAMIENTO MOTOR	PARADA	LA INTERVENCIÓN SE LEVA A CABO CUANDO:
FUNCION FIN DE TRABAJO POR INTERVENCIÓN FLUJOSTATO	FIN TRABAJO FLUJOSTATO	FLUJOSTATO	Al encenderse la luz testigo de protección de la bomba <input type="checkbox"/> activa	20	=	NO	LENTA	SI	CON PARADA	No hay flujo de agua y ha transcurrido el tiempo de intervención.
ENTRADA ANOMALÍA DISPONIBLE A1	A1	=	Siempre activa	5	=	SI	LENTA	SI	CON PARADA	La entrada es negativa (-) y ha transcurrido el retraso de intervención.
ENTRADA ANOMALÍA DISPONIBLE A2	A2	=	Con el motor en marcha							
FALTA DE CEBADO DE LA BOMBA PRINCIPAL	FALTA DE CEBADO (intermitente)	-SONDA DE NIVEL CEBADO BOMBA	Con el motor en marcha	240	=	SI	=	NO	CON PARADA	La sonda de cebado no detecta la presencia de agua y ha transcurrido el retraso de intervención.
FALTA DE LLENADO TUBOS	FALTA DE LLENADO	PRESÓSTATO ELECTRÓNICO	Con el motor en marcha	120	=	SI	LENTA	NO	CON PARADA	No se alcanza la presión de trabajo y ha transcurrido el retraso de intervención.
SOBREVELOCIDAD	SOBREVELOCIDAD	ALTERNADOR borne W	SIEMPRE ACTIVA	2	4000 RPM	SI	=	NO	CON PARADA	La velocidad permanece superior al umbral programado durante todo el retraso de intervención.
INSUFICIENTE DE AGUA EN LA BOMBA	PRESION AGUA INSUFICIENTE		Tras detectar la presión de trabajo y, en todo caso, 60" después de arrancar la bomba	5	=	SI	LENTA	SI	CON PARADA	La presión de agua de la bomba permanece inferior durante todo el retraso de intervención.
SOBREPRENSION AGUA EN LA BOMBA	SOBREPRENSION AGUA	PRESÓSTATO ELECTRÓNICO								La presión de agua de la bomba permanece superior durante todo el retraso de intervención.
ACELERACION ANÓMALA	ACELERACION ANÓMALA		Con el motor en marcha	60	Porcentaje de aceleración admitido 20%	SI	LENTA	NO	CON PARADA	La velocidad supera el umbral programado durante todo el retraso de intervención.
FIN DEL TRABAJO POR INTERVENCIÓN SUBVELOCIDAD	FIN DE TRABAJO A SUBVELOCIDAD	ALTERNADOR BORNE W	Al encenderse la luz testigo de protección de la bomba <input type="checkbox"/> activa	120	Porcentaje de deceleración admitido 10%	NO	LENTA	SI	CON PARADA	La velocidad está por debajo del umbral programado y la presión de trabajo permanece constante durante todo el retraso de intervención.
PARADA DE EMERGENCIA	PARADA DE EMERGENCIA	BOTÓN DE EMERGENCIA	Siempre activa	=	=	SI	=	NO	CON PARADA	Se presiona el botón de emergencia.
ERROR DE REGULACIÓN	ERROR DE REGULACION	ALTERNADOR borne W	Con el motor en marcha	120	=	SI	=	NO	CON PARADA	La velocidad de rotación del motor no ha cambiado después de 120 segundos.
TRANSMISOR PRESION AGUA BOMBA INTERRUMPIDO	TPA INTERRUMPIDO	PRESÓSTATO ELECTRÓNICO	SIEMPRE ACTIVO	60	=	SI	LENTA	NO	CON PARADA	Se interrumpe el circuito del transmisor de presión

ESQUEMA DE CONEXIÓN

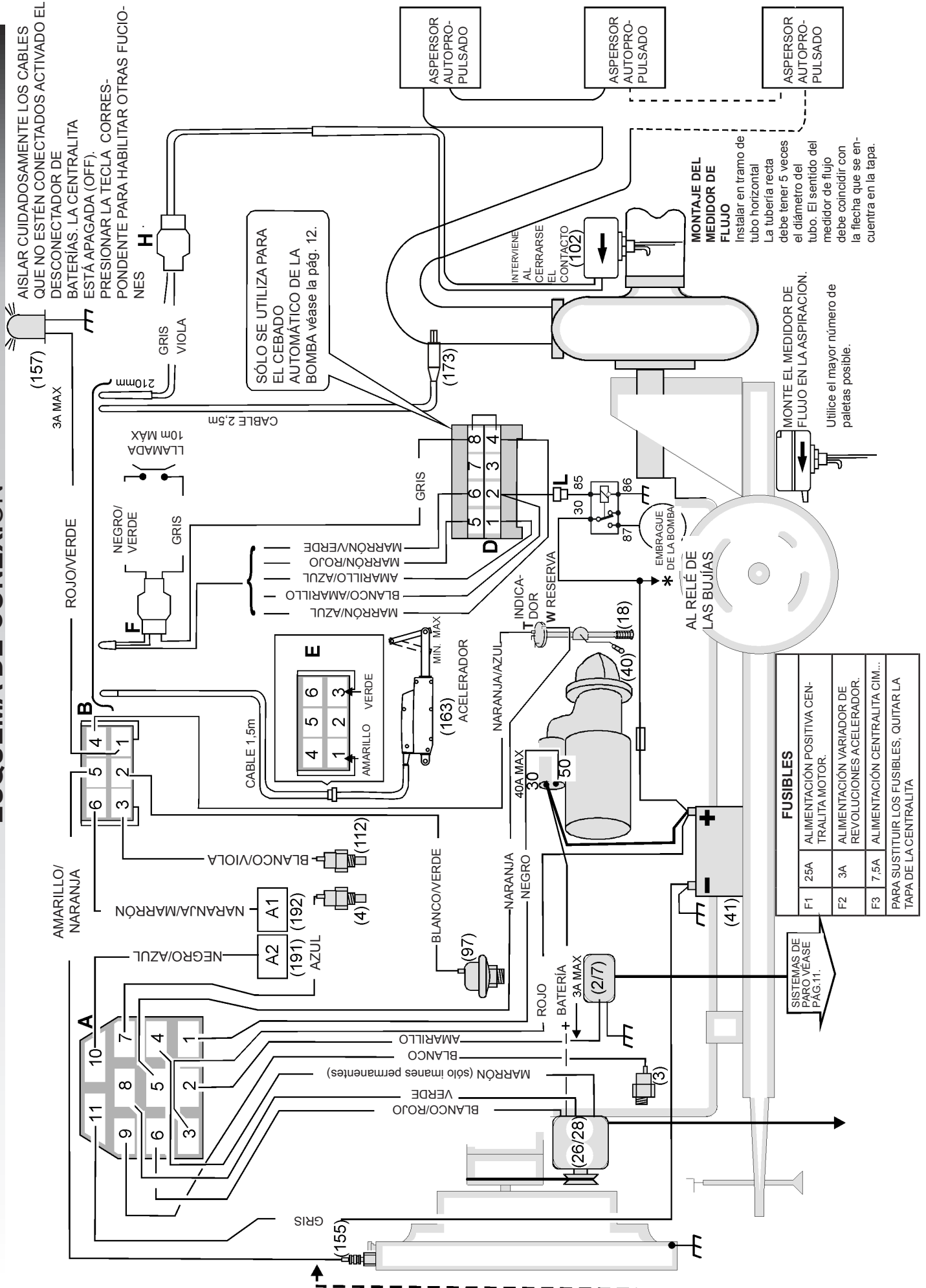

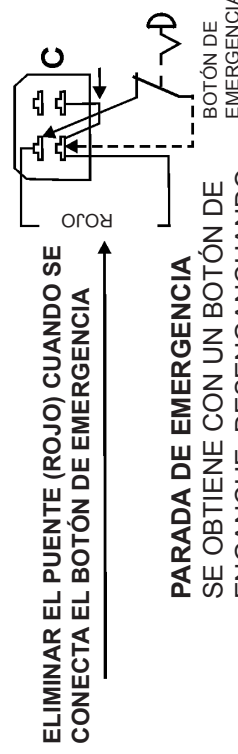
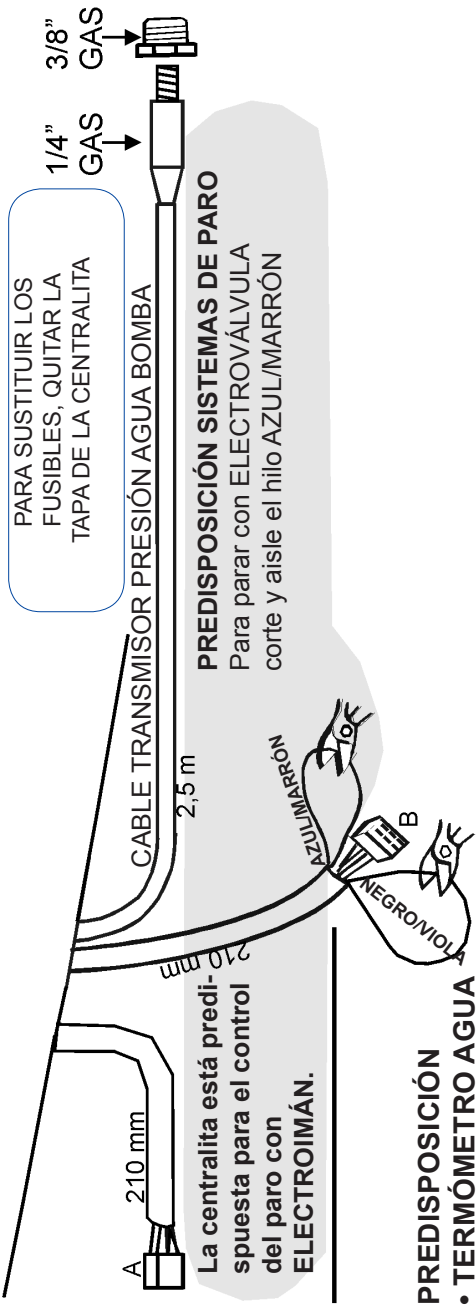
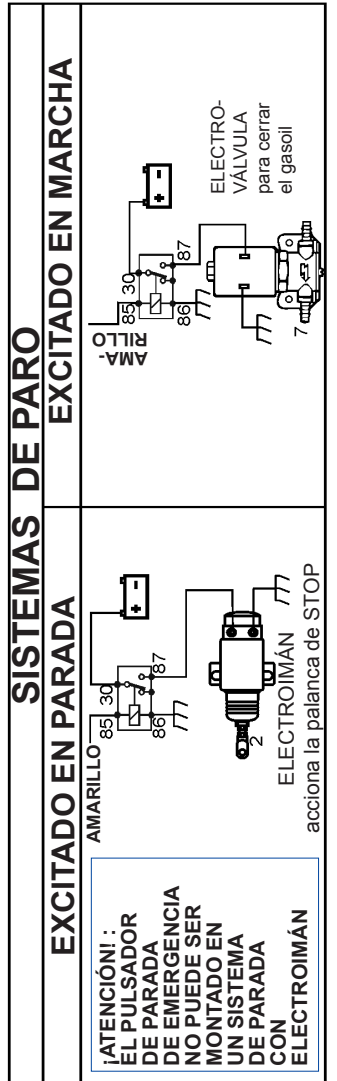
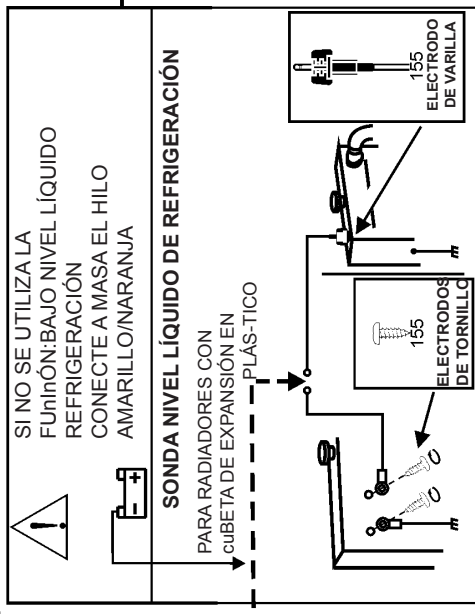
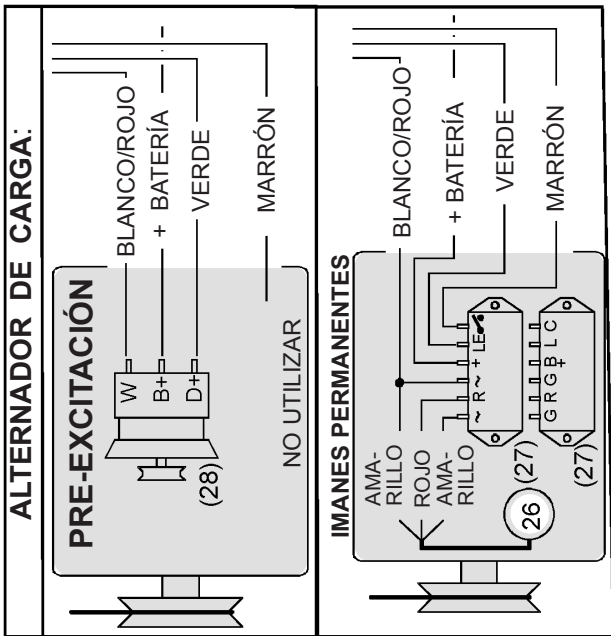

PREDISPOSICIÓN

- TERMÓMETRO AGUA O ACEITE
- MANÓMETRO ACEITE

Para visualizar el TERMÓMETRO de agua-aceite y el MANÓMETRO de aceite, conecte los transmisores a los respectivos cables de la centralita y CORTE y aisle el cable NEGRO/VIOLA

PARADA DE EMERGENCIA

SE OBTIENE CON UN BOTÓN DE ENGANCHE. DESENGANCHANDO EL BOTÓN DE EMERGENCIA SE INTERRUPE EL ARRANQUE O MOVIMIENTO DEL MOTOR. PARA RESTABLECER, DESBLOQUEAR EL BOTÓN, PRESIONAR Y SELECCIONAR OFF

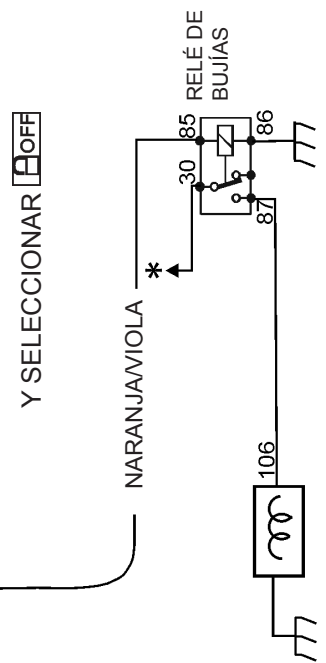

REGULACIÓN CUENTARREVOLUCIONES véase pág. 14

CONEXIONES DE CEBADO AUTOMÁTICO DE LA BOMBA

CONECTOR
HEMBRA

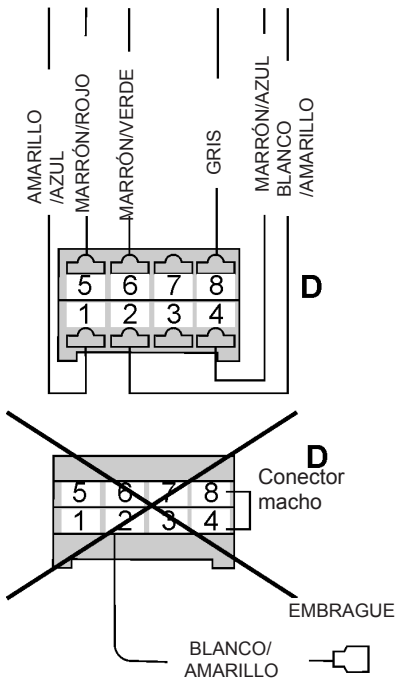

Para conectar el CEBADO DE LA BOMBA, quitar el conector macho, insertar el conector con los hilos marrón/azul con los hilos amarillo/azul.

FUNCIONAMIENTO

CEBADO AUTOMÁTICO

La bomba de cebado (P2) arranca; cuando el agua alcanza la sonda de cebado, se detiene la bomba.

FALTA DE CEBADO

La bomba se detiene si la sonda de cebado no detecta la presencia de agua dentro de 240 seg..

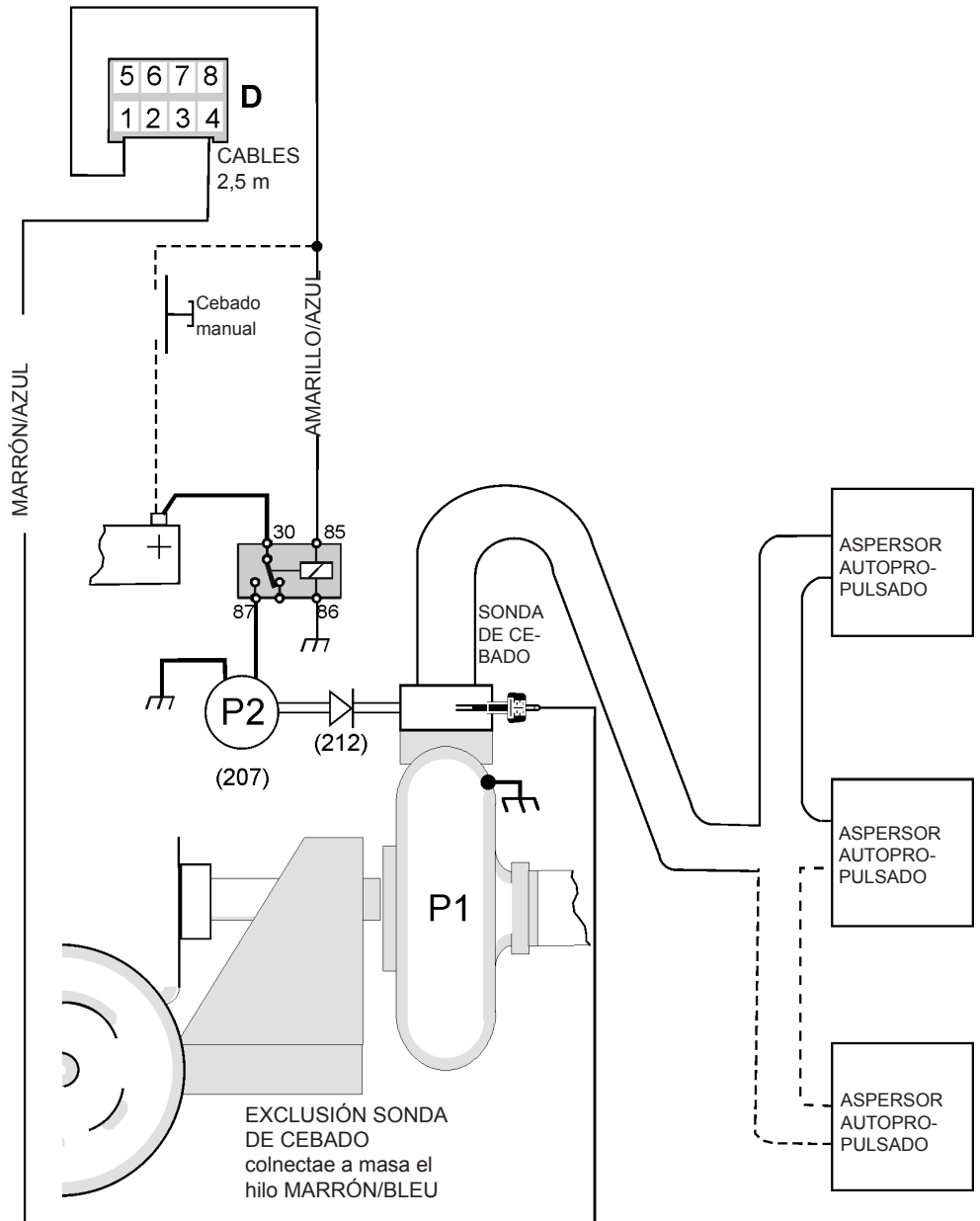

ACCESORIOS

A PEDIDO

(2/7)	ELECTROIMÁN O ELECTROVÁLVULA	(26)	ALTERNADOR DE CARGA DE IMANES PERMANENTES
(3)	PRESÓSTATO ACEITE	(27)	REGULADOR ALTERNADOR
(4)	TERMÓSTATO	(28)	ALTERNADOR DE CARGA DE PRE-EXCITACIÓN
(18)	FLOTADOR DE COMBUSTIBLE PARA INDICADOR Y RESERVA	(40)	MOTOR DE ARRANQUE
(97)	TRANSMISOR DE PRESIÓN ACEITE	(41)	BATERÍA
(102)	FLUJOSATO AGUA	(106)	BUJÍAS
(112)	TRANSMISOR DE TEMPERATURA	(157)	INDICADOR ÓPTICO (ALARMA GENERAL)
(155)	SONDA NIVEL LÍQUIDO RADIADOR	(191)	A1 DISPONIBLE PARA SONDA DE PROTECCIÓN
(163)	VARIADOR DE REVOLUCIONES	(192)	A2 DISPONIBLE PARA SONDA DE PROTECCIÓN
(173)	TRANSMISOR DE PRESIÓN AGUA BOMBA (EN DOTACIÓN)	(207)	BOMBA DE CEBADO
		(212)	VÁLVULA ANTIRRETORNO DE CEBADO

ADVERTENCIAS

Sirve exclusivamente para poner en marcha y vigilar durante su funcionamiento una motobomba diesel, ordenando su detención en caso de que se produzca una anomalía en las partes controladas por las sondas.

Está construida para ser instalada incluso en el vehículo.



Atención:

respetar escrupulosamente las siguientes recomendaciones

- Conectar respetando siempre el esquema eléctrico indicado en las pág. 10-11.
- Hay que realizar cualquier operación en el grupo con el motor parado y con el borne 50 del motor de arranque desconectado.
- Controlar que el consumo de los aparatos conectados, sea compatible con las características técnicas descritas.
- Instalar de manera que la eliminación del calor sea siempre adecuada.
- Instalar siempre más abajo que los otros aparatos que producen o dispersan calor.
- Evitar que caigan recortes de conductores de cobre u otros residuos metálicos dentro de la centralita.
- Nunca desconecte los bornes de la batería con el motor en marcha.
- Evitar rigurosamente el empleo de cargadores de batería para la puesta en marcha de emergencia; se podría dañar la centralita.
- Para tutelar la seguridad de las personas y de los aparatos antes de conectar un cargador de batería exterior, desconecte los bornes de la instalación eléctrica de los polos de la batería.

ESTA CENTRALITA NO ES APTA PARA FUNCIONAR EN LAS SIGUIENTES CONDICIONES:

- Donde la temperatura ambiente supere los límites especificados en los Datos Técnicos.
- Donde las variaciones de temperatura y presión del aire sean tan rápidas que produzcan condensaciones excepcionales.
- Donde haya una fuerte contaminación de polvos, humos, vapores, sales y partículas corrosivas o radioactivas.
- Donde haya una fuerte radiación de calor debido al sol o a hornos u otras causas semejantes.
- Donde exista la posibilidad de ataques debidos a mohos o pequeños animales.
- Donde haya peligro de incendios o explosiones.
- Donde se puedan transmitir a la centralita choques fuertes o vibraciones.

COMPATIBILIDAD ELECTROMAGNÉTICA

Esta centralita funciona correctamente sólo si se la instala en equipos conformes a las normas CE; efectivamente es conforme a las prescripciones de inmunidad de la norma EN61326-1, pero ello no excluye que, en casos extremos de situaciones especiales, se produzcan anomalías en el funcionamiento. El instalador tiene que asegurarse que no existan niveles de perturbación superiores a los previstos por las normas.

CONDUCCIÓN Y MANTENIMIENTO

Cada semana se aconseja realizar las siguientes operaciones de mantenimiento:

- control del funcionamiento de las señales;
- control de las baterías;
- control del apriete de los conductores y estado de los bornes.

EN CASO DE FALTA DE NUESTRA DECLARACIÓN ESCRITA QUE CERTIFIQUE LO CONTRARIO, ESTA CENTRALITA NO ES APTA PARA SER UTILIZADA COMO COMPONENTE CRÍTICO EN APARATOS O EQUIPOS DE LOS CUALES DEPENDA LA VIDA DE PERSONAS O SERES VIVIENTES.

SU TÉCNICO ELECTRICISTA PUEDE DIRIGIR CUALQUIER PREGUNTA SOBRE ESTA CENTRALITA CONTACTANDO POR TELÉFONO A UN TÉCNICO NUESTRO

PROGRAMACIÓN USUARIO

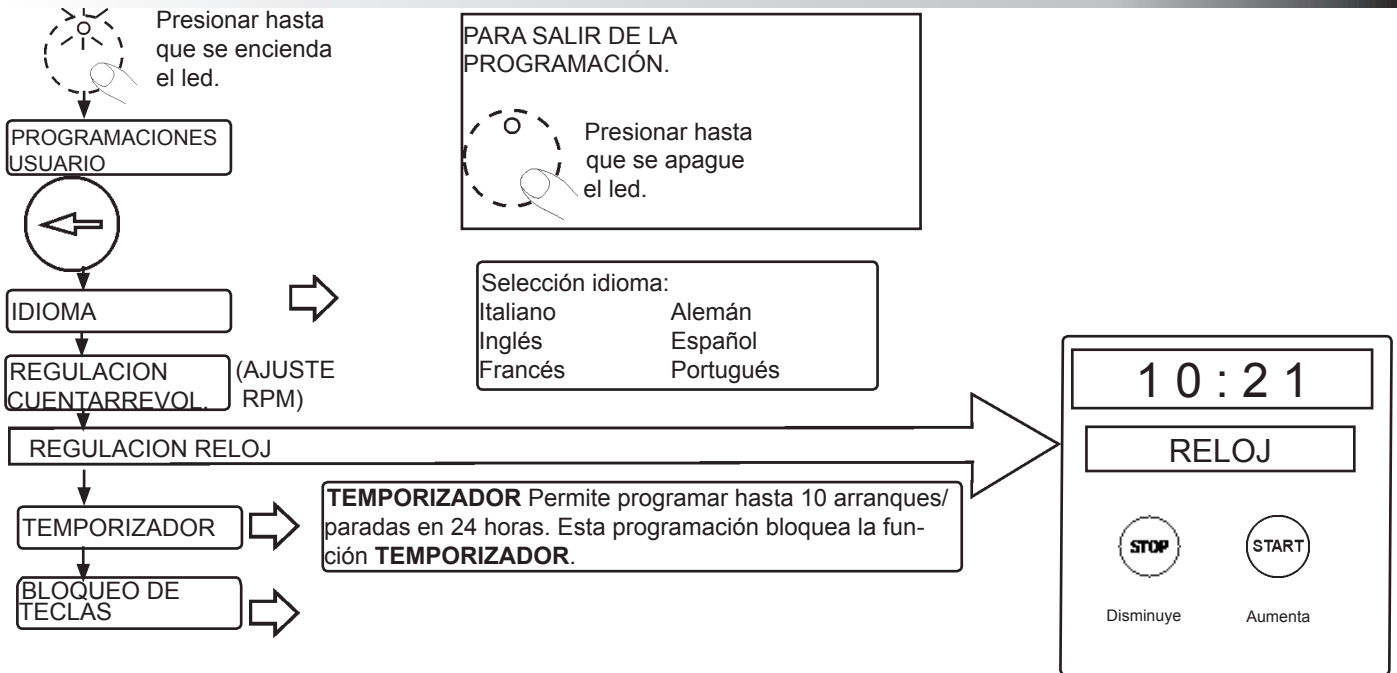

SELECCIÓN IDIOMA. El idioma predispuesto es ITALIANO, los idiomas que pueden seleccionarse, son: INGLÉS-FRANCÉS-ALEMÁN-ESPAÑOL-PORTUGUÉS.

IDIOMA

STOP START

ESPAÑOL

Apriete y espere a que se visualice OK.

Apriete para seleccionar el idioma.

REGULACIÓN CUENTARREVOLUCIONES CON FRECUENCIA DEL ALTERNADOR DE CARGA W.

PROGRAMACIÓN NECESARIA
Cuando se conecta el cable blanco/rojo.

----- RPM

Apriete para visualizar.

AJUSTE rpm/w PULSAR START

Arrancar la motobomba cebada con impulsión cerrada utilizando la tecla START

3000 RPM

REGULACION RPM EN CURSO

Disminuye STOP START Aumenta

3000 RPM

OK

Apriete y espere a que se visualice OK.

Para detener, salir de la programación y presionar STOP STOP

REGULACIONES CUENTARREVOLUCIONES

Llevar el motor al mínimo en régimen constante y con valor conocido, por ejemplo, mediante un cuentarrevoluciones portátil.

RELOJ permite programar hasta 10 ARRANQUES/PARADAS en 24 horas. Efectuar las regulaciones con el motor parado. La centralita solamente acepta programaciones completas: ARRANQUE 1 → PARADA 1, ARRANQUE 2 → PARADA 2 etc.

Si se programa un arranque, pero no se programa la parada, se visualiza en la pantalla ERROR. Durante la marcha con el motor arrancado por reloj, se mantiene encendida la indicación START. Durante la parada se enciende la indicación STOP, que permanece encendida hasta el próximo arranque.

Regulación puesta a cero.

00:00

ARRANQUE 1

START

Apriete para seleccionar ARRANQUE 1 2 - - - 10

09:15

:ARRANQUE 1

Configurar la hora y los minutos

Disminuye STOP START Aumenta

09:15

OK

Apriete y espere a que se visualice OK.

00:00

PARADA 1

STOP

10:22

Configurar la hora y los minutos

Disminuye STOP START Aumenta

10:22

OK

Apriete y espere a que se visualice OK. Al terminar la primera programación es posible repetir las otras 9 programaciones presionando.

BLOQUEO DE LAS TECLAS. Con el teclado bloqueado las teclas I ← permanecen activas.

BLOQUEO DE TECLAS

Apriete para visualizar.

BLOQUEADAS

DES-BLO-QUEADAS

Programación de fábrica

DES-BLO-QUEADAS

STOP START

Apriete para elegir

Apriete y espere a que se visualice OK.

DIMENSIONES

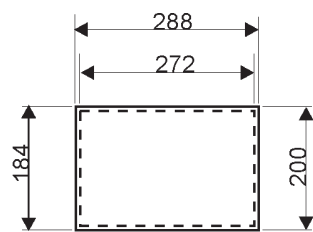

↓
Salida conectores
véase pág. 10-11

Salida conectores
véase pág. 10-11

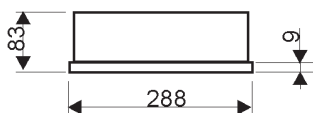

PERFORACIÓN
PANEL

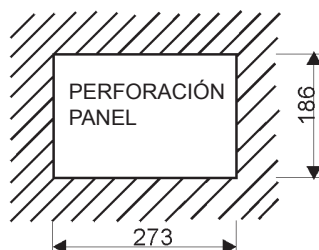

DATOS TÉCNICOS

Alimentación de batería	12 Vdc 24 Vdc
Tensión de alimentación	8÷ 32V
Autoconsumo en standby	3.5mA a 12V
	2.5mA a 24V
Autoconsumo con el motor parado	350mA a 12V
	200mA a 24V
Consumo máximo	900mA a 12V
	600mA a 24V
Carga máxima en la salida:	
• (paro) amarillo	3A
• (motor de arranque) negro	40A
• (alarma general) rojo/verde	3A
• (auxiliar) marrón	3A
• bomba cebado amarillo/azul	3A
• embrague bomba blanco/amarillo	3A
Límites de temperatura	-10 ÷ +60 °C
Contador de horas	4 cifras
Manómetro aceite motor	0 ÷ 9 bar
Transmisor de presión agua bomba:	
• presión máxima permitida	21 bar
Termómetros agua y aceite motor	+20 ÷ +145°C
Cuentarrevoluciones	4000 rpm
Temporizador	1' ÷ 24 h
Parámetros de comunicación serial	9600 baud, 8 bit datos, 1 bit stop; paridad even
Baterías recargables	2x1,2V tipo AAA
Condiciones de instalación	para uso exterior
Grado de protección caja/trasera/conector	IP54/IIIP23/P20
Peso centralita	2,2 kg
Peso con la centralita montada en el soporte	4,6 kg

DATOS PARA EL PEDIDO

Tipo CIM-131

Código 00211101

ACCESORIOS DE SERIE

- CONECTOR PRECABLEADO CIM-130/1/6/7 CÓD. 70804397
- TRANSMISOR DE PRESIÓN
AGUA BOMBA TIPO TPA-200 CÓD. 70500255
- REDUCCIÓN F1/4" GAS -M3/8"GAS CÓD. 70190241
- KIT DE TUERCAS CÓD. 40179906

ACCESORIOS A PEDIDO

Tipo	Código
- KIT Soporte CRU-CIM	40493383
- Variador de revoluciones VAR-140 12V	00571543
- Flujostato FAP-200	00500312



MONTAJE EN BASAMENTO